



КОНДИЦИОНЕР МИДЕА -  
ОТЛИЧНАЯ ИДЕЯ!



серия «Mission»

## ИНСТРУКЦИЯ ДЛЯ ПОЛЬЗОВАТЕЛЯ

### КОНДИЦИОНЕР ВОЗДУХА

(ИНВЕРТОРНЫЙ кондиционер СПЛИТ - типа, с  
озоноберегающим хладагентом R410a)

missi✱n

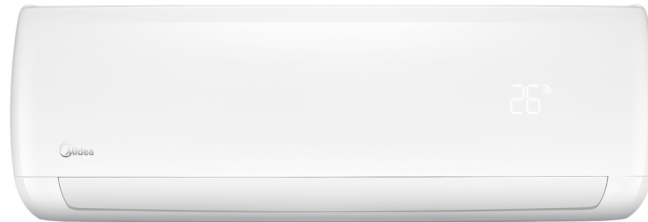

MSMI - 09HRFN1  
MSMI - 12HRFN1  
MSMI - 18HRFN1  
MSMBAU-09HRFN1  
MSMBBU-12HRFN1  
MSMBCU-18HRFN1  
MSMBDU-24HRFN1



## СОДЕРЖАНИЕ

КРАТКАЯ ХАРАКТЕРИСТИКА ПРОИЗВОДИТЕЛЯ	3
ПРАВИЛА БЕЗОПАСНОСТИ	3
ОСОБЕННОСТИ СЕРИИ БЛОКОВ MSMI-HRFN1	4
ТЕХНИЧЕСКОЕ ОБСЛУЖИВАНИЕ И РЕМОНТ	5-6
ВНУТРЕННИЙ БЛОК И ПАНЕЛЬ ИНДИКАТОРОВ	7
НАЗВАНИЕ И ФУНКЦИИ КОМПОНЕНТОВ, особенности подключения проводных соединений к мульти-сплит-системе	8
ФУНКЦИИ КОНДИЦИОНЕРА	9
РЕКОМЕНДАЦИИ ПО УСТАНОВКЕ	10
ДИСТАНЦИОННОЕ УПРАВЛЕНИЕ, функции, замена батарей	11-12
РЕЖИМЫ РАБОТЫ КОНДИЦИОНЕРА	13-14
ФУНКЦИИ ИНДИКАТОРОВ НА ПУЛЬТЕ ДУ	15
РЕГУЛИРОВАНИЕ НАПРАВЛЕНИЯ ВОЗДУШНОГО ПОТОКА	16
ПРОГРАММИРОВАНИЕ РАБОТЫ ПО ТАЙМЕРАМ	17
СПЕЦИФИКАЦИЯ	18
ДИАГНОСТИКА ПРОСТЫХ НЕИСПРАВНОСТЕЙ	19
ВАЖНЫЕ СОВЕТЫ	20-21
ТЕХНІЧНА ІНСТРУКЦІЯ З ЕКСПЛУАТАЦІЇ БЛОКУ MIDEA MSMI	22

## КРАТКАЯ ХАРАКТЕРИСТИКА

**СПАСИБО ВАМ ЗА ВЫБОР КОНДИЦИОНЕРА МИДЕА!**  
Надеемся, что пользуясь этим кондиционером Вы привнесете в свой дом и работу дополнительный комфорт и удобство.

Последние годы Midea Group демонстрирует динамичный рост и более плотный охват рынка.

Основанная в 1968 году как фирма производитель электроаппаратуры для внутреннего рынка Китая, корпорация Midea на сегодняшний день является одним из крупнейших производителей холодильного электрооборудования. Компания занимает лидирующую позицию среди производителей климатической техники.

Двигаясь вперед, в ногу с новейшими технологиями и всегда в гармонии с окружающей средой, Midea достигла объема производства 30 миллионов кондиционеров в год, что составляет около 15% на мировом рынке кондиционеров.

Корпорация Midea постоянно совершенствует свои технологии с помощью ведущих мировых производителей.

На сегодняшний день под торговой маркой Midea производится полный спектр климатической техники: оконные, мобильные, сплит, мульти-сплит, кассетные, колонные, каналные, подпотолочные/напольные, VRF системы, чиллеры и фанкойлы. Эти кондиционеры выпускаются как в варианте обычного, так и DC-инверторного типа.

О высоком качестве и уровне используемых Midea технологий свидетельствует то, что на заводах компании производятся кондиционеры под маркой TOSHIBA CARRIER.

Корпорация Midea совместно с такими гигантами мирового рынка кондиционирования как MATSUSHITA (Panasonic) и TOSHIBA на своих заводах производит полную линейку компрессоров под торговыми марками MATSUSHITA и TOSHIBA.

Залог успеха Midea состоит в постоянном обновлении продукции и в развитии технологии. Девиз Midea «Экология, комфорт, экономичность, практичность и надёжность».

## ПРАВИЛА БЕЗОПАСНОСТИ

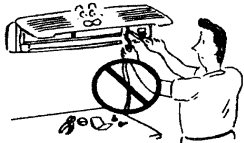

Только квалифицированный специалист может произвести установку кондиционера. Не пытайтесь делать то самостоятельно.

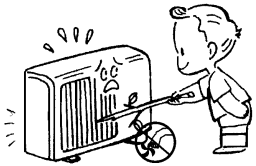

Не вставляйте посторонние предметы в воздуховыпускное отверстие комнатных и наружных блоков кондиционера. В них с большой скоростью работают вентиляторы, прикасаться к которым небезопасно.



На кондиционер не должна попадать вода или другая жидкость

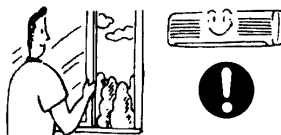

Регулярно проветривайте комнату, в которой работает кондиционер, особенно, если в ней бывает включено газовое устройство.

## ОСОБЕННОСТИ серии блоков MSMI

Модели серии Mission являются новейшими (разработаны в 2014 г) моделями Midea, предназначенными для глобального мирового позиционирования бренда как ведущего технологичного производителя кондиционеров. Блоки серии Mission выполнены в «универсальном» и современном дизайне, приемлимом для большинства пользователей, по данным исследований мировых рынков и будут продаваться на всех 5-ти континентах, в 162-х странах. Также в комплекте блоков этой серии поставляется пульт ДУ с революционным эргономичным дизайном, который производитель назвал «Arctic Fox» - «полярный лис». На разработку дизайна и функционала ПДУ также привлекались лучшие мировые специалисты в области эргономики и промышленного дизайна, информационный дисплей ПДУ обладает увеличенной на 27% площадью отображения графики. Блоки серии Mission будут доступны в таких сериях бытовых кондиционеров Midea, как сплит-системы инверторного типа, с особым новым шасси (дизайном) наружного блока, а также как внутренние блоки мульти-сплит-систем.

-функция «Eco» - «режим тишины» Экономичность и экологичность использования кондиционера с этой функцией максимальна. При её активации - дисплей выключается, звуковые сигналы блокируются, вентилятор работает на минимальной скорости, что делает кондиционер в таком режиме «супер-тихим» и «незаметным» для пользователя.

-функция «Turbo» - максимально быстрое охлаждение или обогрев, для быстрого создания комфортных условий, если Вы пришли домой недавно.

Внутренние блоки Mission изготовлены из высококачественного пластика с глянцевыми плоскостями панели и боковин, что будет заманчиво для покупателей с высокими требованиями к внешнему виду комнатных устройств и их значению, если угодно, «миссии», в интерьере современного жилища.

Кроме этого, в серии кондиционеров Mission может быть опционально установлен Wi-Fi модуль, для удалённого контроля и программирования параметров работы, что выводит взаимодействие пользователя и кондиционера на новый технологический уровень - повышает комфорт, эффективность и независимость для пользователей, даёт возможность управлять «домашим климатом» из любой точки, где работает сеть интернет.

Для заказа такой системы управления обращайтесь к ближайшему дилеру или в сервисный центр в Вашем регионе.

Также в этой серии установлены более качественные фильтры обработки воздуха - High Density фильтры, с мелко-дисперсной нейлоновой сеткой, которая задерживает более мелкие частицы пыли. Для обеспечения дополнительной очистки можно дополнительно установить фильтр «Silver ION» или «Витамин С».

Из электронных функций в блоках серии Mission есть функция «запоминания» позиции жалюзи. После выключения кондиционера из определённого режима, и его повторного включения, позиция жалюзи восстановится в том положении, в котором была до выключения, если пользователь не меняет другие настройки.



При работе кондиционера под управлением сигналов от дистанционного смартфона / планшета по сети Wi-Fi - такой символ на дисплее светится.

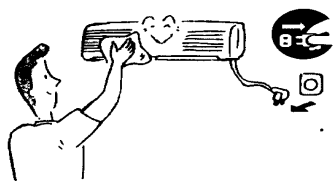

### Предупреждение!

Перед началом мойки, очистки, проведения сервиса или ремонта необходимо обесточить кондиционер (снять питание с блоков).



### Предупреждение!

Проводите периодическую очистку панели, корпуса кондиционера и пульта ДУ сухой салфеткой, если характер загрязнений не очень сильный.

Если кондиционер очень грязный, его можно протереть салфеткой смоченной в холодной воде.

- Никогда не протирайте пульт дистанционного управления влажной салфеткой.

- Не используйте для чистки кондиционера химические чистящие средства, в том числе бензин, растворитель, полироли и т.д., это может повредить поверхность его корпуса.

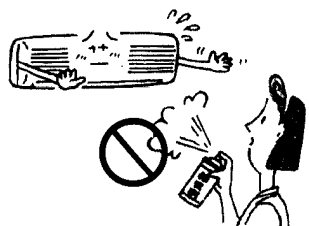

Если Вы не включали кондиционер месяц и дольше, то:

1. Включите режим вентиляции на пол дня, чтобы высушить внутренний блок изнутри.
2. Выключите кондиционер из сети.
3. Замените батарейки в пульте дистанционного управления.

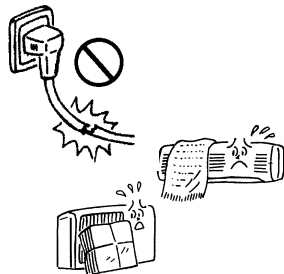
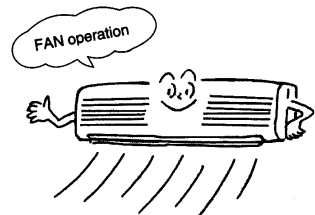

### Предупреждения

Убедитесь, что проводка не повреждена и не разъединена.

- Убедитесь что установлен воздушный фильтр.

- Убедитесь, что решетка воздуховыпускного отверстия не заслонены.

Перед тем как чистить кондиционер, убедитесь, что он выключен из сети!

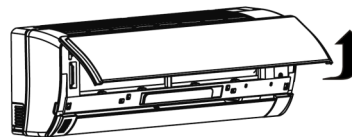

### Чистка воздушного фильтра

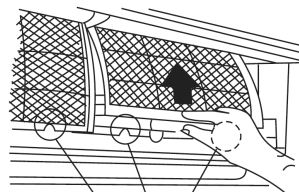

Зашелки фильтра

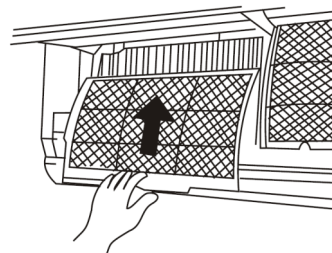
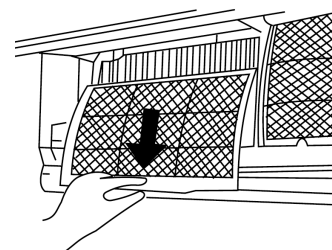

1. Поднимите панель до щелчка так, чтобы ее положение зафиксировалось.

2. Возьмите фильтр за левую и правую ручки и подтяните слегка вверх, чтобы нижние пазы крепления вышли из защелок.

3. Теперь потяните правый или левый фильтр вниз и выньте их поочередно из кондиционера.

4. Для того чтобы почистить его, сначала снимите сетку фильтра и опустите ее в воду с мягким моющим средством на 20 минут, затем аккуратно помойте ее (не тереть). Сушить сетку нужно в течение более 3 часов в свете солнечных лучей (положите фильтр черной стороной вниз.)

5. Вставьте сетку в раму воздушного фильтра и закройте крышку.

6. Вставьте фильтр тонкой очистки в кондиционер черной стороной вверх

7. Для чистки воздушного фильтра можно пользоваться пылесосом

Примечание: Чистить воздушный фильтр нужно раз в две недели. Загрязненный фильтр может снизить эффективность охлаждения.

8. Плотно вставьте воздушный фильтр в кондиционер, нажмите поочередно на панель в правой и левой части, на обоих нижних углах передней панели, чтобы плотно закрыть переднюю панель.

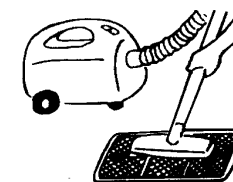
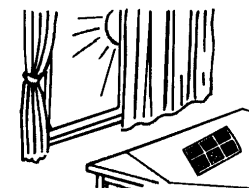
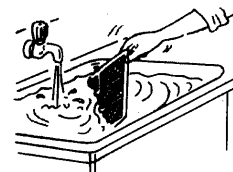

## ВНУТРЕННИЙ БЛОК И ПАНЕЛЬ ИНДИКАТОРОВ

### Тестовая клавиша запуск

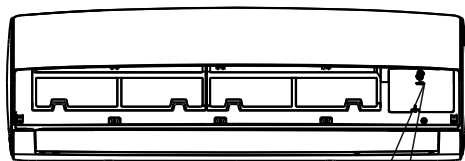

AUTO/COOL

расположение клавиши (вид снизу на внутренний блок)

Обычно управление кондиционером осуществляется с пульта ДУ. Если Вы потеряли пульт или разрядились батарейки, нажмите кнопку справа снизу внутреннего блока, и она обеспечит включение сплит-системы в «Авто» режиме (заданная температура +20°C, при повторном нажатии (2 нажатия в течении 5 секунд) - в режиме «Охлаждение» с функцией Turbo. Поскольку изменение температуры, скорости обдува в данном случае невозможны, настоятельно рекомендуем использовать эту кнопку только для включения кратковременного тестирования

### Панель индикации внутреннего блока

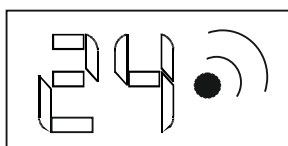

«24» - цифровой сегментный индикатор заданной температуры и кодов диагностики.

Во время работы отображает заданную температуру.

Во время переключения режимов работы и включения / выключения дополнительных функций цифровой индикатор работает в режиме 2-х символьной «бегущей строки» и отображает такие символы:

при работе в энергосберегающем режиме поочерёдно высвечивает буквы «Е» «С» «О», затем заданную температуру, в течении 1 секунды каждый символ.

при активации функций Таймера включения, режима Turbo, режима Тишина, режима Swing жалюзи - высвечивает сочетание букв «ОП» в течении 3-х секунд.

при активации функций Таймера выключения, а также отключения режима Turbo, режима Тишина, режима Swing жалюзи- высвечивает сочетание букв «ОF» в течении 3-х секунд.

При включении цикла разморозки «оттаивания» наружного блока, что возможно только при работе кондиционера на обогрев - «dF»

При включении функции защиты от «холодного обдува», что возможно только при работе кондиционера на обогрев - «сF» - такая ситуация возможна при недостатке хладагента или когда наружный блок не может разогреть фреон (теплоноситель) до заданной температуры. Автоматика самостоятельно отключит эту защиту при восстановлении параметров температуры / или давления в холодильном контуре.

## НАЗВАНИЕ И ФУНКЦИИ КОМПОНЕНТОВ

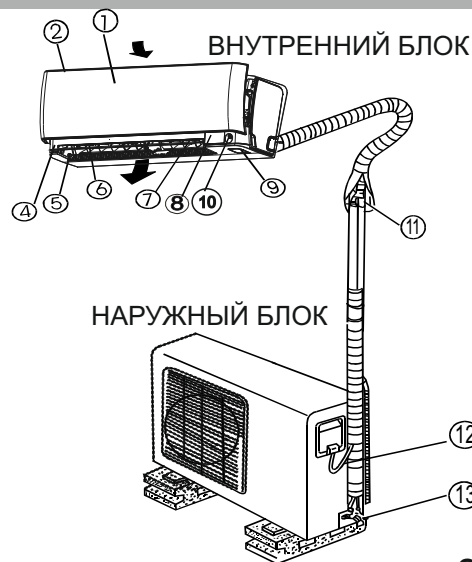

1. Передняя панель (открывать за ниж. углы - на себя)
2. Воздухозаборная решетка (вход воздуха)
3. Фильтры очистки воздуха (нейлоновая сетка)  
По центру - индикатор с USB - подключать можно **только Midea Wi-Fi адаптер ОПЦИЯ!**
4. Воздухораздающий канал (выход воздуха)
- 5, 6 Жалюзи горизонтального направления воздушного потока (внешние и скрытые)
7. Жалюзи вертикального направления воздушного потока
8. Жидко-кристаллический (LCD) дисплей
9. Кнопка запуска в тестовом режиме
- 10 .Сенсор фотоприёмника сигналов ПДУ
11. Фреонопроводы
12. Соединительный межблочный электрокабель
13. Жидкостная фреоновая труба + вентиль

Очистку фильтров рекомендуется проводить 1 раз в месяц, при эксплуатации кондиционера в жилых помещениях, и 1 раз в 2 недели при эксплуатации в общественных зданиях, офисах, кафе и т.п.!!!

Анти-формальдегидный (угольный) фильтр мокрой очистке не подлежит, заменяется за счёт покупателя 1 раз в 3 месяца

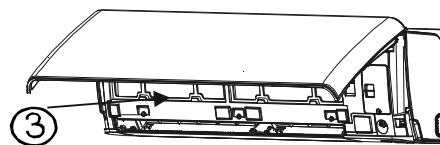

### ОСОБЕННОСТИ ПОДКЛЮЧЕНИЯ внутреннего блока MSMI к наружным блокам мульти-систем M2OC, M3OC, M4OA, M4OD, M5OD

При подключении блоков MSMI к сигнальным клеммам наружных блоков мульти-сплит систем (многоблочных кондиционеров), необходимо использовать клеммы «1» «2(N)» «S» внутреннего блока, подключая их соответственно к клеммам «L» «N» «S» контактной колодки наружного блока, т.е. клемма L(1) внутреннего блока не используется!

внутренний блок

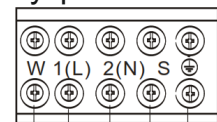

наружный блок

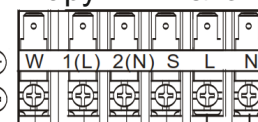

подача питания 220В / 50Гц / 1Ф

## ФУНКЦИИ КОНДИЦИОНЕРА

### 3-ёх минутная функция защиты

Специальная линия задержки организует отсрочку запуска компрессора кондиционера на 3 минуты при попытке повторного включения сразу после выключения, в мульти-системах происходит после остановки компрессора под действием сигналов процессора управления наружного блока.

### Функции системы при работе кондиционера в режиме ОБОГРЕВ

#### • Особенности работы режима ОБОГРЕВ

Кондиционер начинает производить теплый воздух приблизительно через 5-7 минут после того, как внутренний теплообменник прогреется - запуск компрессора происходит раньше.

#### • Контроль теплого воздуха

Когда комнатная температура достигает установленной температуры, скорость вращения вентилятора автоматически снижается, чтобы предотвратить проявление “эффекта сквозняка” - при остановке компрессора воздух из внутреннего блока будет слишком холодным, и поэтому в моменты остановки наружного блока вентилятор обдува в помещении замедляет скорость.

#### • Размораживание

Если наружный блок замерз во время работы в режиме обогрева, размораживание начинается автоматически (в течение приблизительно 5 -10 минут) для того, чтобы сохранить эффект обогрева (нагревательную способность). Индикаторы -DEF при проведении цикла разморозки будут светиться постоянно либо мерцать (в зависимости от модели внутр. блока).

• Вентилятор наружного блока кондиционера останавливается во время размораживания.

• Во время размораживания, со дна наружного блока будет капать вода.

#### • Теплоперенос

Во время работы кондиционера в режиме ОБОГРЕВ, тепло из атмосферы поглощается наружным блоком и распространяется с помощью теплопереноса в комнату (помещение), это так называемый принцип “теплого насоса”. Если температура снаружи слишком низкая, рекомендуется использовать еще один обогревающий аппарат (систему центрального или локального отопления, конвектор и т.п.) совместно с кондиционером.

**Запрещается эксплуатация кондиционера при наружной температуре воздуха ниже минус 5°C! Загустевшее масло в картере компрессора может привести к его заклиниванию, а также при падении температуры эффективная производительность (обогревательная способность) кондиционера резко снижается и растёт энергопотребление!**

### Работа кондиционера в разных режимах ограничена такими t°,C:

**ОХЛАЖДЕНИЕ:** Наружная температура: от 0 до 50°C / Комнатная температура: от 17 до 32°C

**Примечание:** Если кондиционер используется в условиях с относительной влажностью воздуха больше 80 %, то на поверхности кондиционера будет конденсироваться вода, возможны брызги и капли в комнату.

**ОБОГРЕВ:** Наружная температура: от -7 до 24°C / Комнатная температура: от 5 до 27°C

**ОСУШЕНИЕ:** Наружная температура: от 0 до 50 °C / Комнатная температура: от 17 до 30°C

### Отключение электроэнергии

Отключение электроэнергии остановит работу кондиционера.

• Данная модель обладает функцией АВТОРЕСТАРТ - работа продолжится в установленном ранее (до отключения сети) режиме, как только возобновится питание.

• Молния или работа мощного радио-передатчика может привести к повреждению цепей управления кондиционера. Во время грозы, выключите кондиционер из сети и потом подключите снова, или используйте устройства сетевой защиты (реле порогового отключения)

## РЕКОМЕНДАЦИИ ПО УСТАНОВКЕ

### Размещение:

• Необходимо подсоединить к наружному и внутреннему блоку дренажный шланг для вывода воды из кондиционера, т.к. при работе в режиме охлаждения, кондиционер снижает уровень влажности воздуха в комнате и выделяет конденсат.

• Комнатный блок должен быть расположен на расстоянии одного метра (не ближе) от телевизора и радио для того, чтобы не создавать помехи в тракте изображения и звука.

• Мощные радиоприемники или другие приборы, передающие радиоволны высокой частоты, могут быть причиной нарушений в работе кондиционера. Пожалуйста, перед тем как устанавливать кондиционер, проконсультируйтесь с дилером-продавцом.

• Причиной поломки кондиционера может быть то, что он используется в помещении, в воздухе которого содержатся элементы нефтяных продуктов (машинное масло), соль (недалеко от морского берега), сульфидные газы (рядом с горячим источником) и т.д.

### Решение проблемы со снегом

Выбирайте, перед монтажом, такое место для размещения наружного блока, в котором на него не смогут интенсивно падать снег или листья. Важно, чтобы не было препятствий для проникновения воздуха в наружный блок, которые могут привести к снижению эффективности охлаждения и обогрева (препятствовать обдуву). Во время работы в режиме обогрева и при температуре ниже нуля, вода, возникающая на наружном блоке как следствие проведения периодического автоматического размораживания, может накапливаться и замерзать. Поэтому важно обеспечить эффективный сток или дренаж.

### Шум и вибрации

• Блоки рекомендуется установить на устойчивой поверхности, чтобы избежать возникновения шума и вибраций.

• Наружный блок лучше установить там, где шум и горячий воздух, который он производит во время работы, не будет мешать соседям.

• Если работу кондиционера будут сопровождать ненормальные звуки, то обратитесь к дилеру, у которого вы купили кондиционер.

### Провода

• Чтобы избежать удара электротоком, пожалуйста, выполните заземление кондиционера! Штепсельная вилка кондиционера должна быть присоединена 3-ей клеммой к проводу заземления, идущему на контур.

• При выключении и эксплуатации - не тяните сильно за провод питания.

• Если необходимо, используйте плавкий предохранитель или прерыватель цепи (электроавтомат) с соответствующим допустимым значением силы тока (амперной шкалой).

• Если поврежден провод питания, для его замены необходимо пригласить квалифицированного специалиста.

### Переустановка

Если Вы переезжаете или Вам нужно установить кондиционер в другом месте, проконсультируйтесь с дилером. Не выполняйте отключение магистралей и демонтаж самостоятельно! Это может нанести увечья, или привести к непредсказуемым последствиям!

**Подключение сигнального и электрического кабеля к наружному блоку мульти-сплит систем описано на стр. 8 данной инструкции. Используйте медный кабель или провода с сечением не менее 1,5 кв.мм.!**

## ДИСТАНЦИОННОЕ УПРАВЛЕНИЕ И ЕГО ФУНКЦИИ

### 1- ON/OFF кнопка

Нажмите кнопку, чтоб включить кондиционер.

При повторном нажатии кондиционер выключится.

### 8- Кнопка MODE

Нажмите кнопку MODE для того, чтобы выбрать режим. Каждый раз, когда Вы нажимаете кнопку, выбирается режим в такой последовательности: АВТО, ОХЛАЖДЕНИЕ, ОСУШЕНИЕ, ОБОГРЕВ, ТОЛЬКО ВЕНТИЛЯЦИЯ и снова АВТО.

### 3- FAN minus- кнопка

При однократных поочерёдных нажатиях - скорость вентилятора будет уменьшаться на 1 скорость ниже ВЫСОКАЯ-СРЕДНЯЯ-МАЛАЯ-АВТО, при нажатии и удержании в течении 2сек, - кондиционер перейдёт в режим «Минимум» - максимально энергосберегающий, компрессор будет переведён на минимальную скорость, но при этом и обеспечение температурного режима будет замедлено.

### 6- кнопка SET

Позволяет выбрать и активировать дополнительные функции, или ТАЙМЕРА или режима SLEEP «ночного» - при нажатии циклично, будет высвечиваться пиктограмма ON/OFF над цифровым показателем значений температуры, или пиктограмма на левой вертикальной области дисплея ПДУ. Порядок и алгоритм программирования таймеров, «ночного» режима, описан далее (стр. 13-17). Выбор функции, которая выбрана кнопкой SET (мерцающий символ на дисплее ПДУ) подтверждается нажатием

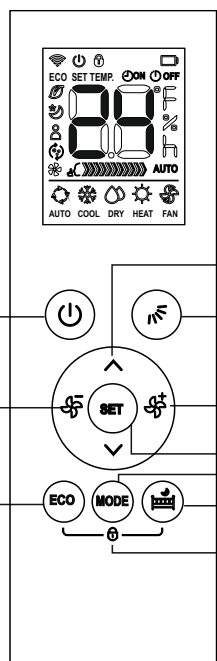

### 10- Блокировка LOCK

При одновременном нажатии клавиш 7+9 (ECO + «тишина»), все кнопки ПДУ блокируются. Для разблокировки нажмите кнопки 7+9 повторно.

стр. 11

### 2- Кнопки

Нажимайте кнопки уставки температуры (выше или ниже), чтобы установить нужную температуру или время (час больше или час меньше) в процессе установки времени работы по таймеру включения-выключения.

**Макс. температура - 30 C**

**Мин. температура - 17 C**

### 4- FAN plus + кнопка

При однократных поочерёдных нажатиях - скорость вентилятора будет увеличиваться на 1 скорость выше АВТО-МАЛАЯ-СРЕДНЯЯ-ВЫСОКАЯ, при нажатии и удержании в течении 2 сек, - кондиционер перейдёт в режим «Турбо» - максимально быстрого нагрева или охлаждения, в зависимости от выбранного режима. Вентилятор перейдёт на высокую скорость.

### 5- SWING кнопка

При однократных поочерёдных нажатиях - жалюзи ВЕРТИКАЛЬНОГО распределения воздуха будут изменять положение в диапазоне 5 позиций от крайнего до крайнего вверх-вниз. При длительном нажатии - жалюзи переключатся на режим циклического изменения позиции (автоколебания). Для перехода к фиксации нажать и удерживать 2 сек

## ДИСТАНЦИОННОЕ УПРАВЛЕНИЕ И ЕГО ФУНКЦИИ

### 7- ECO кнопка

При нажатии на кнопку - активируется режим работы «ECO» (экологичный). Вы можете использовать эту клавишу только при работе в режиме Охлаждение, для максимальной энергоэффективности работы, нажав «ECO», вы включаете программу при которой кондиционер будет стремиться к созданию температуры 24C если температура была установлена от 17 до 24C перед включением «ECO», с АВТО скоростью вентилятора, и будет поддерживать ранее заданную, если она была выше 24C, перед включением «ECO», с АВТО скоростью вентилятора.

### 9- «ТИШИНА» (NOT DISTRUB) кнопка

При нажатии на кнопку - активируется режим «ТИШИЙ» - все звуковые сигналы будут отключены, Вентилятор перейдёт на минимальную скорость, дисплей на внутр. блоке будет высвечивать символы в течении 10 сек после изменения команд с пульта. При повторном нажатии режим «тишины» выключается.

### Размещение пульта относительно внутреннего блока

- Управлять кондиционером при помощи пульта дистанционного управления возможно с расстояния не более 8-ми метров, в прямой зоне видимости - т.е. не должно быть предметов мебели или шторы, преграждающих путь сигналу, возможны задержки 3-5 сек при сильном удалении ПДУ или севших батарей ДУ.

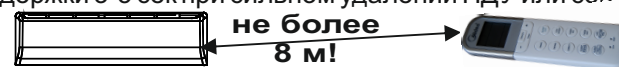

- Кондиционер не будет работать, если шторы, двери или другие предметы блокируют сигналы, посылаемые пультом дистанционного управления.
- Избегайте попадания жидкости, длительного воздействия прямого солнечного света или горячего воздуха на пульт дистанционного управления и панель кондиционера!



Замените батарейки, если внутренний блок не получает сигнал или если на пульте индикатор заряда батарей близок к «пустому» символу!

### Замена батареек

Пульт дистанционного управления использует две щелочные сухие батарейки (R03/LR03)

1. Откройте крышку отделения для батареек, затем замените старые батарейки новыми. ВСЕГДА заменяйте только пару батареек на обе новые! Соблюдайте полярность, как отмаркировано на пульте под крышечкой батарейного отсека!

2. Перед тем, как закрыть крышкой отделение для батареек, убедитесь, что экран дисплея пульта отображает какие-либо символы.

## РЕЖИМЫ РАБОТЫ КОНДИЦИОНЕРА

### РАБОТА в АВТО- РЕЖИМЕ

Когда Вы устанавливаете кондиционер в режиме AUTO, он автоматически выбирает режим охлаждения, обогрева, или только вентиляции в зависимости от текущей комнатной температуры.

После выбора режима, рабочие значения сохраняются в памяти микрокомпьютера кондиционера.

Когда Вы нажимаете кнопку ON/OFF на пульте, кондиционер начинает работать с уже установленными значениями.

#### Включение

##### OPERATION

1. Нажмите кнопку выбора режима MODE

Выберите AUTO.

2. Нажмите кнопки  $\nabla$   $\wedge$  для установки желаемой температуры. Обычно комфортными условиями для человека по температуре находятся в пределах от +21С до +28С (ECO режим поддерживает +24С)

3. Нажмите кнопку ON/OFF, чтобы включить кондиционер. На дисплейной панели комнатного блока загорится индикатор с установленной температурой. Режим работы процессор кондиционера выбирается оптимально, в соответствии с комнатной температурой, и заданной уставкой.

#### Выключение

Нажмите кнопку ON/OFF снова, чтобы выключить кондиционер.

Если Вас не устраивает AUTO режим, Вы можете выбрать вручную удобные для вас значения.

Если Вы выбираете AUTO режим, Вам не нужно устанавливать значение скорости вентилятора - она будет регулироваться автоматически. На дисплей скорости вращения вентилятора выводится AUTO.

### НОЧНОЙ РЕЖИМ (SLEEP)

Нажмите кнопку SET и клавишами  $\nabla$   $\wedge$  выберите символ  $\text{☾}$  на экране ПДУ. Включится т.н. "Ночной режим" работы - в этом режиме кондиционер автоматически будет увеличивать (если предварительно использовался в режиме ОХЛАЖДЕНИЕ) или уменьшать (если предварительно использовался в режиме ОБОГРЕВ) уставку температуры на 1 С в час в течение первых двух часов работы, затем, будет удерживать температуру ближайшие 5 часов, после чего кондиционер выключится. Использование в "Ночном" режиме позволяет поддерживать комфортную температуру во время сна автоматически.

**Примечание:** этот режим не активируется из режима ОСУШЕНИЕ !

## РЕЖИМЫ РАБОТЫ КОНДИЦИОНЕРА

### РЕЖИМЫ ОХЛАЖДЕНИЯ / ОБОГРЕВА / ТОЛЬКО ВЕНТИЛЯЦИИ

#### Включение

Подключите кондиционер к сети.

Загорится индикатор OPERATION на дисплейной панели.

1. Нажмите кнопку MODE.

Выберите HEAT (ОБОГРЕВ), COOL (ОХЛАЖДЕНИЕ), или FAN (ВЕНТИЛЯТОР). При этом на дисплее поочередно высвечиваются символы

2. С помощью кнопок ПЛЮС или МИНУС установите нужную температуру: - Охлаждение + 17 С или выше

- Обогрев +29 С или ниже

3. Нажмите кнопку установки значения скорости вращения вентилятора FAN SPEED. Выберите любое значение из: "AUTO"(АВТО) - столбцевая диаграмма не светится, "LOW"(МАЛАЯ), "MED" (СРЕДНЯЯ) и "HIGH" (БОЛЬШАЯ)- отображаются в виде столбчатой масштабной диаграммы на индикаторе в правой части дисплея ПДУ.

4. Нажмите кнопку ON/OFF, чтобы включить кондиционер.

На дисплейной панели комнатного блока загорится индикатор OPERATION. Рабочий режим выбирается в соответствии с комнатной температурой и начинает эффективную работу приблизительно через 3 минуты (Если Вы выбираете режим FAN (ТОЛЬКО ВЕНТИЛЯТОР), кондиционер начинает работать немедленно).

**Выключение** - Нажмите кнопку ON/OFF снова, чтобы выключить кондиционер.

При работе в режиме FAN (ТОЛЬКО ВЕНТИЛЯТОР) температура не регулируется. Поэтому для установки этого режима, выполните только 1,3 и 4 пункт.

### РЕЖИМ ОСУШЕНИЯ

#### Включение

1. Нажмите кнопку MODE. Выберите режим DRY (ОСУШЕНИЕ).

2. Нажмите кнопку ПЛЮС или МИНУС и установите желаемую температуру.

Индикатор значения скорости вращения вентилятора показывает AUTO. Автоматически будет выбрана малая скорость вращения вентилятора.

3. Нажмите кнопку ON/OFF, чтобы включить кондиционер. На дисплейной панели внутреннего блока загорится индикатор температуры, и кондиционер начнет работать с ощутимым эффектом через 3 минуты.

#### Выключение

Нажмите кнопку ON/OFF снова, чтобы выключить кондиционер.

Используйте этот режим когда в помещении сыро, или совершали влажную уборку, при других обстоятельствах он не является комфортным, может тактильно ощущаться человеком как «сквозняк».

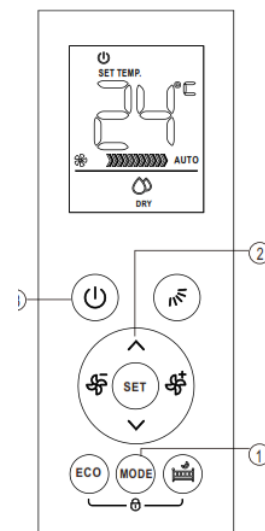
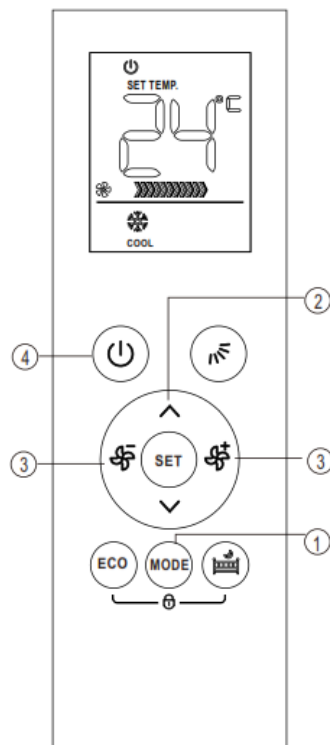
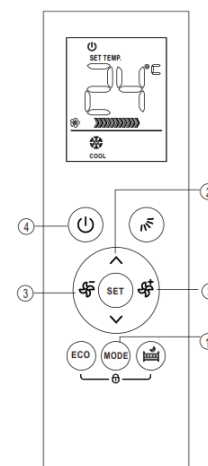

### Функция "Поддержание 8 °С"

При работе в режиме обогрева можно задать температуру воздуха 8 °С, что обеспечивает поддержание заданной температуры в помещении и предотвращает замерзание системы отопления (если она на воде), замерзание бытовой техники, мебели и др. предметов, когда дом долго не используется в холодные дни.

Операции для активации этой функции приведены ниже:

1. Клавишей 1 включите кондиционер.
2. Клавишей 3 (MODE) выбрать режим "ОБОГРЕВ".
3. Клавишей 2 (стрелка вниз) опустить температуру до 17 °С.
4. После отображения на ПДУ температуры 17 °С, нажать на Клавишу 2 (стрелка вниз) еще ДВА раза, при этом на дисплее внутреннего блока загорается индикация: **FP**

Функция "Поддержание 8 °С" - активирована.



## ФУНКЦИИ ИНДИКАТОРОВ НА ПУЛЬТЕ ДИСТАНЦИОННОГО УПРАВЛЕНИЯ

Для иллюстрации на рисунке показаны все возможные сегменты индикаторы дисплея. Во время работы на дисплее пульта дистанционного управления будут появляться как активные только соответствующие выбранному режиму или уставке показания!

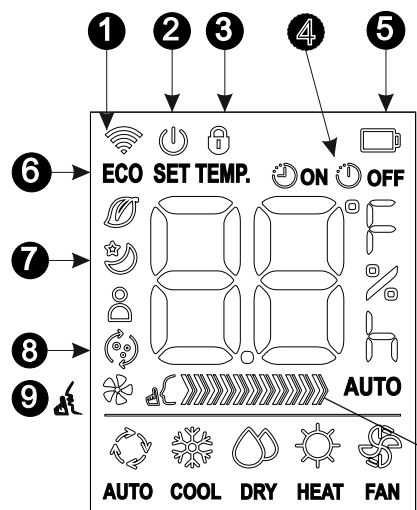

### 1 = индикатор передачи сигнала

Индикатор передачи высвечивается, когда дистанционное управление передает сигнал комнатному блоку.

### 2 = индикатор включения

Показывает включен или выключен блок, по состоянию команды из пульта. Сам внутренний блок подтверждает включение звуковым сигналом и засветкой дисплея, при выключении - подаёт сигнал, и дисплей гаснет, жалюзи закрываются.

сигналы звучат, если не включён режим «Тихо».

### Индикатор температуры (цифровой)

Показывает установленную температуру (от +10С) + 17С до +30С - в зависимости от выбранного режима, от 10 - для обогрева и осушения)

Когда кондиционер работает в режиме FAN (ТОЛЬКО ВЕНТИЛЯТОР), температура не высвечивается.

### 4 = Индикатор таймеров (TIMER ON или OFF)

Указывает, активирован ли режим работы по таймеру, во время установки времени отработки также светится и цифровой дисплей в это время отображает выбираемый диапазон времени включения или выключения (от 0-0,5-... до 24:00, совместно с индикацией буквы «Н»)

### 5 = батареи разряжены

- высвечивается, когда заряда батарей недостаточно, нужна замена.

### Е=Индикатор скорости вентилятора

Показывает выбранную скорость вращения вентилятора: АВТО - полосный индикатор высвечивает 11 делений и AUTO справа, "LOW" (МАЛАЯ) - 3 деления, "MED" (СРЕДНЯЯ)- 7 делений, "HIGH" (БОЛЬШАЯ) - 11 делений «полоски» скоростей

### 9= «Тихо»

скорость компрессора - минимальна

а б в г д  
**6 = «ECO» режим** появится при активации экологичного режима (см. стр.12) - «авто», +24С, экономия электроэнергии  
**7 = индикатор режима SLEEP** Показывает включение режима "Ночной"  
**3 = Индикатор блокировки** Появляется при активации блокировки клавиш Lock, и исчезнет при разблокировке.  
**8 = Индикатор SELF CLEAN** Появляется при активации функции «самоочистки» теплообменника - обдув после выключения для устранения влаги и бактерий с теплообменника.

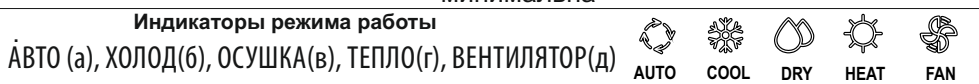

## Регулирование направления воздушного потока

Постоянное направление устанавливается вручную последовательным нажатием кнопки на ПДУ, каждое нажатие меняет угол наклона на 6 градусов. Если желаете перейти в режим автоматического раздува воздуха SWING - необходимо нажать и удерживать эту же кнопку более 3 сек. При включении кондиционера или переключении в другой режим (из ОХЛАЖДЕНИЯ в ОБОГРЕВ, ОСУШЕНИЕ или наоборот) жалюзи будут совершать поворот на запрограммированный производителем угол, для создания оптимального направления воздушного потока (при ОБОГРЕВЕ - приоритетное направление - вверх, при ОХЛАЖДЕНИИ - вниз). Режим SWING - автоколебания, если был включен до смены режима работы, то сохранится и после переключения режима.



Жалюзи горизонтального обдува необходимо выставить на желаемый угол (направить на часть комнаты, где более комфортно) вручную. Для этого, **ОБЯЗАТЕЛЬНО!** И **ТОЛЬКО ПРИ ВЫКЛЮЧЕННОМ ИЗ РАБОТЫ КОНДИЦИОНЕРЕ!** аккуратно приоткройте жалюзи вручную, или дотянитесь до рычажка, который показан на рисунке слева, и отрегулируйте вправо-влево желаемое направление обдува.



**Механическая поломка лопастей вентилятора, креплений и шторок жалюзи, выход из строя пультов ДУ не являются гарантийными случаями и замена оплачивается пользователем!**

**Кроме этого, вставлять в рабочий кондиционер пальцы, предметы, волосы - травмоопасно!!! Берегите себя!!!**

## ПРОГРАММИРОВАНИЕ РАБОТЫ КОНДИЦИОНЕРА ПО ТАЙМЕРАМ



**ВНИМАНИЕ:** Действие таймера ограничено 24 часами!

### OFF TIMER (Прекратить работу через...)

Функция OFF TIMER нужна, когда Вы ложитесь спать или кратковременно покидаете комнату, где установлен кондиционер. Кондиционер отключается автоматически, через установленное Вами время. Для установки автоматического отключения из рабочего режима:

1. Нажмите кнопку SET до появления надписи TIMER OFF. индикатор показывает TIMER OFF, символ "H" будет показан на ЖК-дисплее. Теперь необходимо стрелкой «вверх» или «вниз» установить интервал времени, в этом примере - «10 H», через который необходимо остановить работу кондиционера.
2. После установки TIMER OFF, необходимо подождать одну-две сек. пока ПДУ сможет передать сигнал на кондиционер. После этого, ещё примерно через 3 секунды, значок "H" исчезнет и цифровой дисплей вернёт показатель заданной температуры. Останется светящимся надпись "TIMER OFF"

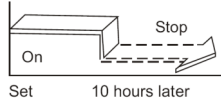

### ON TIMER (Начать работу через...)

Эта функция нужна, чтобы кондиционер автоматически начал работать в установленное время, когда Вы возвращаетесь домой или желаете прийти в помещение, где уже будут подготовлены для Вас желаемые параметры воздуха. Активируется после нажатия кнопки SET - до появления TIMER ON, порядок установки аналогичен порядку для таймера выключения (см. выше)

**Приведём пример:** Для начала работы кондиционера через 6 часов --

1. Нажмите SET, выберите стрелками значение TIMER ON на ПДУ, должен загореться значок "H" на дисплее ПДУ
  2. Нажимайте клавиши ВЫШЕ или НИЖЕ (стрелочки) до значения "6,0 H" на дисплее
- Подождите или не нажимайте кнопку 3 секунды, и пульт должен отобразить индикатор "TIMER ON" тогда - функция таймера активирована.

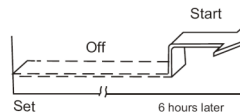

### Комбинированный таймер

Вы можете произвести установка OFF+ON TIMER либо ON + OFF TIMER одновременно, циклы работы в таком случае показаны на диаграммах слева и справа. Примеры установки приведены на следующей странице.

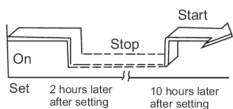
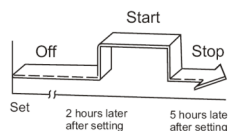

### TIMER OFF затем TIMER ON

(выключение через.../ ждущий режим / затем включение через...)

Чтобы остановить кондиционер через 2 часа после установки и запустить его снова через 10 часов после установки:

1. Нажмите кнопку SET до высвечивания TIMER OFF.
2. Нажимайте кнопки стрелок «вверх» или «вниз» повторно, чтобы отобразилось "2.0H" на дисплее и при этом индикатор TIMER OFF светился, дисплей вернулся к отображению температуры.
3. Нажмите кнопку SET до высвечивания TIMER ON.
4. Нажимайте кнопки стрелок «вверх» или «вниз» повторно, чтобы отобразилось "10 H" на дисплее и при этом индикатор TIMER ON засветился.
5. Подождите 3 секунды и цифровой дисплей покажет температуру снова. "TIMER ON OFF" индикаторы остаются подсвеченными, и программа работы по таймерам таким образом будет установлена.

### TIMER ON затем TIMER OFF

(ждущий режим / включение через.../ затем включение через...)

Чтобы запустить работу кондиционера через 2 часа после установки, и остановить её через 5 часов после установки:

1. Нажмите кнопку SET до засветки TIMER ON. Нажимайте стрелки, чтобы отобразилось "2.0H" на дисплее.
2. Нажмите кнопку SET до засветки TIMER OFF. Нажимайте стрелки, чтобы отобразилось "5.0H" на дисплее.
3. Подождите 3 секунды и цифровой дисплей покажет температуру снова.

Индикация "TIMER ON OFF" останется светящейся - программа активирована.

**Вы можете использовать другие временные интервалы.**

**Описания с конкретными значениями выше приведены для примера! Кондиционер включится в том режиме, из которого он будет выключен, при программировании двух-операционных программ - также учитывайте это и перед выключением установите желаемые настройки (режим, скорость вентилятора)!**

## СПЕЦИФИКАЦИИ

Модель		MSMI-09HRFN1	MSMI-12HRFN1	MSMI-18HRFN1	
Параметры электропитания	Ф-В-Гц	1Ф, 190-230V <sub>1</sub> к, 50Hz	1Ф, 190-230V <sub>1</sub> к, 50Hz	1Ф, 190-230V <sub>1</sub> к, 50Hz	
для охлаждения	производительность по холоду, Вт	2500	3500	5100	
для обогрева	производительность по нагреву, Вт	2600	3700	5300	
Максимальное энергопотребление ***	Вт	22	22	36	
Рабочий ток***	A	0.07	0.07	0.11	
Расход воздуха внутренний блок на скор-ти (Hi/Mi/Lo)	м <sup>3</sup> /час	1050 / 850 / 700	1100 / 1000 / 700	1100 / 800 / 700	
Приведённый шумовой коэффициент на ск-ти (Hi/Mi/Lo/ECO)	дБ(A)	37/30/23/19	38/31/24/20	42/37/33/22	
внутренний блок, габариты/вес	Без упаковки (Ш*Г*В)	мм	730 x 198 x 293	810 x 200 x 300	980 x 225 x 325
	нетто / брутто	кг	7.4 / 9.8	8.2 / 11.1	10.5 / 13.5
трубопроводы	диаметр жидкость / газ	мм (дюйм)	Ф6.35 / Ф9.52 ( 1/4" / 3/8" )	Ф6.35 / Ф9.52 ( 1/4" / 3/8" )	Ф6.35 / Ф12.7 ( 1/4" / 1/2" )

\*\*\*- ВСЕ Данные приведены без учёта тока, потребляемой мощности НАРУЖНОГО БЛОКА МУЛЬТИ-СПЛИТ СИСТЕМЫ

## ДИАГНОСТИКА ПРОСТЫХ НЕИСПРАВНОСТЕЙ

Перед тем как пригласить специалиста для обслуживания кондиционера или ремонта, проверьте следующее:

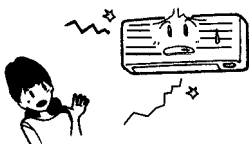
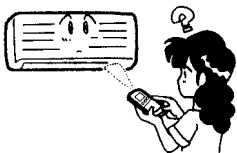

Если произойдет что-либо из нижеуказанного, выключите кондиционер (обесточьте автомат защиты) и в последствии обратитесь к дилеру или в сервисный центр:

- на индикаторе внутр. блока появились символы E0, E1, E2..., P1, P2 - и после выключения блока из сети и повторного включения через две - три минуты, ситуация по индикаторам не изменяется
- Не выполняются команды переключения (режимов, скорости вентилятора, функций).
- Часто сгорает предохранитель или часто размыкается прерыватель цепи (автомат).
- Вода или посторонние предметы попали в кондиционер, слышен сильный треск, шум, биения, скрежет.
- Нагревается кабель питания или межблочной связи, от него исходит ощутимый запах плавления или дым
- В комнате или здании создалась чрезвычайная ситуация (пожар, утечка бытового газа, затопление или задымление)

### Простые неполадки

**Не работает должным образом/ нельзя включить или выключить через ПДУ:**

- Сгорел предохранитель или выключился прерыватель (автомат) электрической цепи.
- Разрядились батарейки в пульте дистанционного управления (индикатор ПДУ погас или гаснет после переключения функций, индикатор заряда батарей «пустой»).
- Установлен режим TIMER OFF (случайно активирован, и произошло выключение)

**Недостаточно нагревает или охлаждает воздух:**

- Решетка воздухо-заборного отверстия или жалюзи выпуска воздуха заблокированы.
- Двери и окна открыты, разница температур не обеспечивается (объем воздуха не ограничен).
- Воздушный фильтр загрязнен.
- Жалюзи установлены в неправильном положении.
- Установлена слишком малая скорость вращения вентилятора.

### Это не повреждения

Неприятный запах от кондиционера.

- Запахи, которыми пропитаны стены, ковер, мебель, одежда или меха, а также пыль и влага на фильтрах - могут создавать неприятный запах из кондиционера. Также если в дренажном патрубке завелась плесень или био-загрязнения.
- Туман или вода может кратковременно исходить из блоков при работе.

## ВАЖНЫЕ СОВЕТЫ

В большинстве случаев, купив и установив кондиционер, его начинают использовать так же, как и любую другую бытовую технику - телевизор, утюг или пылесос, действуя по принципу: пусть работает, пока не сломается. В отношении того же телевизора или пылесоса этот принцип оправдывает себя - до первой поломки может пройти не один год (качественная техника вполне может проработать без ремонта 5-7 лет). Однако для наиболее распространенного типа кондиционера - сплит-системы - такая эксплуатация с большой вероятностью приведет к серьезной поломке уже через 2-3 года. Эта особенность присуща как недорогим моделям, так и элитным.

Что бы понять причину такой «капризности» сплит-систем рассмотрим в общих чертах их внутреннее устройство. Любая сплит-система состоит из двух блоков - внешнего, в котором находятся компрессор, вентилятор и радиатор (называемый конденсатором) и внутреннего, в котором так же находятся вентилятор и радиатор (называемый испарителем). При монтаже эти блоки соединяются медными трубопроводами, по которым под давлением около 20 атмосфер циркулирует смесь из фреона и небольшого количества компрессорного масла. Вентиляторы, расположенные во внутреннем и внешнем блоке обеспечивают обдув радиаторов для улучшения теплообмена и равномерного распределения холодного воздуха в помещении. Итак, что же является наиболее распространенными причинами выхода кондиционера из строя?

### Загрязнение фильтров внутреннего блока

Эти фильтры представляют собой обычную мелкую сетку и расположены под передней панелью, через которую засасывается воздух. Они предназначены для задержания пыли, находящейся в воздухе и защищают от нее не только обитателей комнаты, в которой установлен кондиционер, но и радиатор внутреннего блока. По сути, кондиционер работает как пылесос, а фильтры играют роль пылесборника. Для очистки фильтров достаточно промыть их в теплой воде и несколько минут просушить. Снять и установить фильтры - не сложнее, чем заменить пылесборный мешок в пылесосе (за исключением случаев, когда внутренний блок кондиционера находится на большой высоте). В этой Инструкции по эксплуатации подробно рассказывается о том, как это сделать. Мыть фильтры, как правило, необходимо один раз в две - три недели. Если в воздухе находится большое количество пыли или копоти, мыть их надо чаще, следя за тем, чтобы они всегда оставались чистыми.

Если же фильтры долгое время не мыть, то в первую очередь уменьшится обдув радиатора внутреннего блока, как следствие, воздух в помещении будет хуже охлаждаться. Кроме этого нарушится режим работы холодильной системы, что может привести к обмерзанию медных трубопроводов. В этом случае, при выключении кондиционера лед начнет таять, и из кондиционера будет капать вода. В дальнейшем, при сильно загрязненных фильтрах, возможно засорение дренажной системы комками пыли и тогда вода из кондиционера польется ручьем. В совсем запущенных случаях на пластинах радиатора нарастает такой слой грязи, что его можно удалить только с помощью сильнодействующих химических очистителей.

Заметно, что чистка фильтров не входит в стандартное гарантийное обслуживание и должна выполняться потребителем (так же как замена мешков в пылесосе) в соответствии с требованиями Инструкции по эксплуатации.

### Утечка фреона

Второй по распространенности причиной выхода кондиционера из строя является утечка фреона. Утечки бывают двух видов - нормируемая (до 6-8% в год) и вызванная некачественным монтажом. Нормируемая утечка происходит при любом, даже самом качественном монтаже - это неизбежное следствие соединения межблочного трубопровода путем развальцовки. Для ее компенсации кондиционер необходимо дозаправлять фреоном каждые 1,5-2 года.

При некачественном монтаже фреон может вытечь практически полностью за короткое время (от нескольких дней до нескольких месяцев).

**Для человека это не опасно, поскольку фреон - это инертный, неядовитый и не имеющий запаха газа,** однако для кондиционера это может иметь самые печальные последствия. Во-первых, компрессор при работе охлаждается фреоном и при его недостатке возможен перегрев компрессора. Во-вторых, вместе с фреоном из системы вытекает масло, и компрессор может заклинить. А стоимость замены компрессора составляет около половины стоимости нового кондиционера.

Для обнаружения факта утечки необязательно иметь специальное оборудование. Первые признаки уменьшения количества хладагента в системе - образование инея или льда на штуцерных соединениях наружного блока (это место, куда подсоединяются медные трубки), а так же недостаточное охлаждение воздуха в помещении (разность температур на входе и выходе внутреннего блока ориентировочно должна составлять 10 С). В случае появления подобных симптомов, необходимо выключить кондиционер и обратиться в сервисную службу для устранения неисправности.

#### **Работа кондиционера в зимнее время**

Еще одна особенность бытовых кондиционеров - практически все модели не адаптированы к работе в зимнее время, то есть рабочий диапазон температур наружного блока обычно составляет от -7С до +43С.

Необходимость в кондиционере, работающим круглый год может возникнуть в двух случаях. Во-первых, когда требуется охлаждать помещение не только в летнее, но и в зимнее время, например помещение с большим количеством тепловыделяющей техники (серверные, компьютерные залы и т.д.), поскольку охлаждение такого помещения с помощью приточной вентиляции приведет к недопустимому уменьшению влажности воздуха. Во-вторых, в случае обогрева с помощью кондиционера в зимнее время. Однако такое использование кондиционера не всегда оправдано, поскольку, при температуре наружного воздуха -20С, производительность (мощность) кондиционера падает в три раза по сравнению с номинальной.

Эксплуатация кондиционера зимой в первую очередь уменьшает рабочий ресурс компрессора, в итоге его может заклинить. Кроме этого при включении кондиционера в режим охлаждения конденсат (вода), образующийся во внутреннем блоке, не сможет вытекать наружу из-за ледяной пробки в дренажном шланге. В результате, через полчаса после включения, вода из внутреннего блока польется прямо в комнату.

Все вышесказанное относится, в первую очередь, к сплит-системам, однако это справедливо и для оконных кондиционеров. Основное отличие - в отсутствии у оконных кондиционеров нормируемой утечки фреона. Поэтому периодическая дозаправка для них не требуется.

Подведем итоги. Для того, что бы Ваш кондиционер проработал весь положенный ему срок, в среднем, от 7 до 12 лет в зависимости от класса кондиционера, нужно не так уж и много:

1. чистить фильтры внутреннего блока не реже одного раза в месяц;
2. если кондиционер перестал нормально функционировать (из внутреннего блока капает вода, на медных трубках выросла ледяная "шуба", ухудшилось охлаждение воздуха в помещении, возникли потрескивания и другие посторонние звуки) нужно выключить кондиционер и обратиться за помощью в сервисную службу;
3. не реже одного раза в два года (желательно раз в год, весной - перед началом сезона) вызывать представителей сервисной службы для проверки давления в системе и дозаправки фреоном, полной диагностики кондиционера во всех режимах работы (для выявления скрытых неисправностей), чистки внутреннего и наружного блоков. Наружный блок при этом продувается струей сжатого воздуха для очистки от тополиного пуха и пыли;
4. **не включать кондиционер при температуре наружного воздуха ниже -7°С.**



014

КОНДИЦІОНЕР НАСТІННОГО ТИПУ (внутрішній блок)

MIDEA MSMI-09HRDN1

MIDEA MSMI-12HRDN1

MIDEA MSMI-18HRDN1

## ТЕХНІЧНА ІНСТРУКЦІЯ З ЕКСПЛУАТАЦІЇ

#### **Виробник:**

GD Midea Air-Conditioner Equipment Co., LTD,  
PRC  
ЖД Мідеа Аір-Кондішенер Еквіпмент Ко.,  
ЛТД, КНР

#### **Офіційний представник виробника:**

ТОВ «Світ кондиціонерів»  
01042, м. Київ, бульвар Дружби Народів, 9  
E-mail: info@midea.com.ua

Прилад повинен бути під'єднаний до електромережі, що відповідає національним правилам України, а саме: Напруга має бути в межах 195~230В;

Частота повинна складати 50Гц; живлення від 1-фазного джерела;

Для підключення живлення на кондиціонер, необхідно використати електричний кабель з площею перерізу не менше чим 1,5 мм<sup>2</sup>;

Ступінь захисту від ураження електрострумом – Клас 1;

Позначення, щодо захищеності від пилу та вологи - **IP 24**.

Мінімально допустимі відстані до конструкцій для внутрішніх блоків:

120 мм в ліву та вправу сторони від блоку;

150 мм зі стелі до верхньої частини блоку.

Мінімально допустимі відстані до конструкцій для зовнішніх блоків:

50 см від найближчої перепони до верхньої кришки блоку;

30 см від стіни до задньої частини блоку;

60 см зі сторони підводу дроту;

200 см з лицьової сторони (окрім захисних решіток, які не заважають роботі вентилятора зовнішнього блоку). **Термін придатності: необмежений Термін служби 7 років**

## Схема під'єднання

клеми внутр. блоку

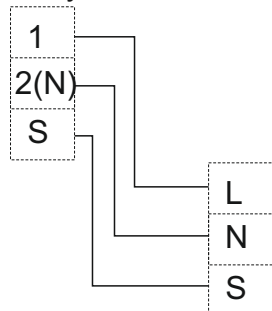

клеми зовн. блоку

Найменування	Значення та одиниці виміру
Ідентифікація холодоагенту	R410A
Необхідні дані по електромережі	220~240В/50Гц/1Ф
Максимальна і мінімальна температура охолоджувального розчину	-51,5 °C; +75 °C
Максимальний робочий тиск для теплообмінника	4,9 МПа
Тип і номінал запобіжника	Пакетний вимикач, Номінал 16 А
Індикація допустимого надлишкового тиску з боку всмоктування / впускання	4,2/1,5 МПа
Номінальна потужність	17 Вт
Номінальний струм	0.11А
Ступінь захисту від ураження електрострумом	Клас 1
Позначення, щодо захищеності від пилу та вологи	IP 2 4