

# TQSDT

МЕЖДУНАРОДНЫЙ ПРЕМИУМ БРЕНД  
*GREE ELECTRIC APPLIANCES INC*

## КАТАЛОГ ПРОДУКЦИИ

СИСТЕМЫ  
КОНДИЦИОНИРОВАНИЯ  
ВОЗДУХА

# 2020

В течение 20 лет усердной работы, специалисты Gree Electric Appliances уверенно держат лидирующие позиции компании, в индустрии кондиционирования воздуха.

Множество национальных и международных премий – «Международная награда за лучшую торговую марку», «Лучший производитель бытовых систем кондиционирования», «Платиновая звезда за качество», и многие другие, красноречиво свидетельствуют о конкурентоспособности компании и ее мировом признании.

Компания Gree Electric Appliances развивает три собственных бренда: TOSOT (международный премиум бренд), Gree (базовый бренд) и King home, с широким спектром продуктовой линейки, состоящей более чем из 20 категорий, в том числе, бытовые и полупромышленные кондиционеры и мультizonальные VRF-системы, которые продаются более чем в двухстах странах и регионах, по всему миру.

Основной задачей компании Gree Electric Appliances является производство интеллектуального оборудования, с учетом всех международных правил экологической безопасности. Выполнению этой задачи способствует, выбранный компанией курс на исследование технологий и развитие инновационных направлений. Эту деятельность осуществляют: главная региональная лаборатория, 2 национальных технических центра, 6 институтов, 52 исследовательских центра и более 570 лабораторий. Среднегодовой размер инвестиций компании, в технологические исследования, составляет более 625 миллионов долларов.

Оборудование, производимое Gree Electric Appliances, эффективно реализуется по всему миру, благодаря бизнес-модели, принятой в компании, важной составляющей которой является создание сети фирменных партнеров. Привилегиями дилеров являются: улучшенные условия закупки, программы по повышению уровня квалификации, а также маркетинговая и техническая поддержка.

Последние несколько лет компания Gree Electric Appliances особенно активно развивает бренд TOSOT. Надеемся, что эта работа, которую мы выполняем вместе с нашими партнерами, еще более укрепит позиции этого бренда и сделает его известным на весь мир!

### **Дун Минчжу**

Председатель совета директоров  
Gree Electric Appliances, Inc. of Zhuhai



Gree Electric Appliances, Inc. of Zhuhai была основана в 1991 году. На сегодняшний день, компания является крупнейшим в мире производителем кондиционеров воздуха с вертикально-интегрированной производственной цепочкой, выпускающей от основных комплектующих для изготовления кондиционеров: компрессоров, моторов вентиляторов, пластиковых корпусов, тепло-обменников, плат управления и др., до систем кондиционирования воздуха бытового и коммерческого назначений.



Торговая марка TOSOT была зарегистрирована компанией Gree Electric Appliances, Inc. of Zhuhai, в 1997 году, в Китае. В целях международного применения, компания зарегистрировала товарный знак TOSOT во Всемирной организации интеллектуальной собственности (WIPO), регистрационный номер 1 089 731 от 15.08.11.

Компания, Gree Electric Appliances, Inc. of Zhuhai, уделяет огромное внимание исследованиям и разработке новых технологий. Вот несколько уникальных инноваций и продуктов, запатентованных компанией, которые были признаны в отрасли как выдающиеся.



#### Инверторная технология 1 Гц (G10-инвертор)

Обеспечение стабильной работы компрессора, при крайне низкой частоте вращения в 1 Гц, предотвращая проблему возникновения вибрации на малых оборотах.

#### 2-ступенчатый роторный DC-инверторный компрессор

Благодаря второй камере сжатия хладагента, уменьшаются потери давления в испарителе и мощность сжатия в компрессоре, тем самым достигается высочайшая энергоэффективность, минимизируются энергопотери, повышается надежность и износостойкость.

## КОМПАНИЯ GREE - ПОСТОЯННЫЙ СПОНСОР ВАЖНЕЙШИХ МЕЖДУНАРОДНЫХ МЕРОПРИЯТИЙ



Стадион First National Bank Stadium, построенный к чемпионату мира по футболу FIFA 2010, Йоханнесбург, ЮАР



«Деревня СМИ», построенная для летних Олимпийских игр 2008, Пекин, Китай

2	→	НАЦИОНАЛЬНЫХ ИССЛЕДОВАТЕЛЬСКИХ ЦЕНТРА
9	→	ПРОИЗВОДСТВЕННЫХ ПЛОЩАДОК
52	→	ИССЛЕДОВАТЕЛЬСКИХ ЦЕНТРА
200	→	СТРАН МИРА
570	→	ТЕСТОВЫХ ЛАБОРАТОРИЙ
5 000	→	ИННОВАЦИОННЫХ ПАТЕНТОВ
8 000	→	ИНЖЕНЕРОВ
14 000	→	ТЕХНОЛОГИЧЕСКИХ ПАТЕНТОВ
70 000	→	СОТРУДНИКОВ
5 500 000	→	КОММЕРЧЕСКИХ СИСТЕМ КОНДИЦИОНИРОВАНИЯ
60 000 000	→	БЫТОВЫХ СИСТЕМ КОНДИЦИОНИРОВАНИЯ
300 000 000	→	ПОТРЕБИТЕЛЕЙ

### Применение хладагента R32

Широко применяемый хладагент R410A безопасен для озонового слоя земли, но при этом его коэффициент глобального потепления (GWP) достаточно высокий. Технические специалисты разработали сплит-системы с хладагентом R32, который как безопасен для озонового слоя, так и минимизирует влияние на парниковый эффект.

### В центробежных чиллерах, с компрессорами на магнитных подшипниках,

отсутствует необходимость в масле, т.к. отсутствует механическое трение, что приводит к снижению износа, низкой стоимости содержания и повышению энергетической эффективности.

### Центробежный чиллер, с компрессором прямого привода, с питанием от солнечных батарей

Применение в качестве источника питания, для чиллера энергии солнца, позволяет использовать дешевую электрическую энергию и избежать необходимости подключения к централизованным сетям электроснабжения.



Стадион Estadio Nacional da Tundavala построен к Кубку африканских наций 2010, Лубанго, Ангола



Бизнес-центр Millennium Tower, Манама, Бахрейн



Торгово-офисный центр «Palestine Trade Tower», Рамалла, Палестина

# НАГРАДЫ, ДОСТИЖЕНИЯ



**ЗОЛОТАЯ ЗВЕЗДА ЗА КАЧЕСТВО  
«WORLD QUALITY COMMITMENT»**  
Получена на Международной Конвенции по качеству, в Париже, в 2002 году.



На протяжении уже 12 лет, компания входит в **ТОП 100 КРУПНЕЙШИХ КИТАЙСКИХ ПУБЛИЧНЫХ КОМПАНИЙ**, по версии журнала Fortune.



**МЕЖДУНАРОДНАЯ НАГРАДА  
ЗА ЛУЧШУЮ ТОРГОВУЮ МАРКУ**  
Получена в 1999 году, на XXII церемонии награждения в Риме.



2011 – Премия Китайского национального научно-технического прогресса **ЗА ИНВЕРТОРНУЮ ТЕХНОЛОГИЮ 1 ГЦ**. Единственная компания в области кондиционирования воздуха, которой принадлежит эта награда.



**ПЛАТИНОВАЯ ЗВЕЗДА ЗА КАЧЕСТВО  
«INTERNATIONAL QUALITY SUMMIT»**  
Получена на международном саммите, в Нью-Йорке, в 2005 году.



2015 – Премия Китайского национального научно-технического прогресса в номинации **«СОБСТВЕННЫЕ ИННОВАЦИОННЫЕ ПРОЕКТЫ РАЗРАБОТКИ СИСТЕМ, НА ОСНОВЕ ВНЕДРЕНИЯ КЛЮЧЕВЫХ ТЕХНОЛОГИЙ»**.



**СЕРТИФИКАТ ССЕИ**  
Сертификат Главного государственного управления Китая, по надзору за качеством, инспекцией и карантину (AQSIQ), освобождающий от процедуры прохождения экспортного контроля. Первый сертификат, был получен 10 лет назад. Последний сертификат - компания получила в 2015 году.

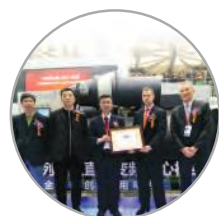

2015 – Американский институт технологий тепло холодоснабжения (AHRI) выдал сертификат **«ЗА ВЫДАЮЩИЕСЯ РЕЗУЛЬТАТЫ»**.



**WORLD BRAND**  
В 2006 году, в Пекине, за высокое качество и мировую известность, компании была вручена награда от Главного государственного управления Китая по надзору за качеством, инспекцией и карантину (AQSIQ) «WORLD BRAND».



2015 – Первое китайское предприятие, которое получило британскую награду **«BRITISH RAC COOLING INDUSTRY AWARDS 15»** за прорыв в области инноваций, по охране окружающей среды.



**НАГРАДА «CLIMATE CONTROL AWARDS»**  
Получена в категории «Лучший производитель бытовых систем кондиционирования» в 2011 году, в Дубае.



2016 – Награда за **ИННОВАЦИОННЫЙ КИТАЙСКИЙ БРЕНД**, по версии People's Daily.



**«OUTSTANDING INDUSTRIAL DESIGN»**  
Награда китайских правительственных органов, за выдающийся промышленный дизайн, получена в 2012 году, в Пекине.



Оборудование имеет **СЕРТИФИКАТЫ РАЗЛИЧНЫХ МЕЖДУНАРОДНЫХ СЕРТИФИКАЦИОННЫХ ЦЕНТРОВ И СТАНДАРТОВ**, таких как Eurovent, ISO, TÜV, UL, ETL, CE, CSA, 3C, EQM, SASO, NOM, GS, EMC, SAA, CQC TIS и, конечно, EAC.



# Содержание

Технологии комфорта **TOSOT**

Пульт дистанционного управления Функции

Функции и опции

Бытовые сплит-системы

- LYRA TWO STAGE
- HANSOL R32
- HANSOL
- LYRA
- EXPERT INVERTER
- SMART WI-FI
- EXPERT API

Мультисплит-системы Free Match Premium

Полупромышленные системы

# Технологии комфорта TOSOT

## ИННОВАЦИОННЫЙ ИМПУЛЬСНЫЙ ТРАНСФОРМАТОР SMPS

### SMPS



1 Вт  
кондиционер  
TOSOT с SMPS



3 Вт  
обычный  
кондиционер



85В - 265В  
кондиционер  
TOSOT с SMPS



180В - 260В  
обычный  
кондиционер

Снижает потребление электроэнергии. В режиме «ожидание» потребляет всего 0,5 Вт

Лучше адаптируется к перепадам напряжения в электросети

## КОМФОРТНЫЙ «НОЧНОЙ РЕЖИМ»



График изменения температуры, в режиме охлаждения



График изменения температуры, в режиме нагрева

**Режим 1 (стандартный):** Температура в помещении автоматически повышается (при охлаждении) или понижается (при обогреве).

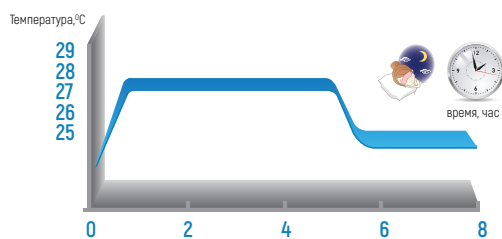
**Режим 2 (интеллектуальный):** Исследования биоритмов человека во время сна установили зависимость комфортной температуры от времени. Используя эти данные, микрокомпьютер кондиционера автоматически изменяет температуру в помещении,

в зависимости от заданных пользователем параметров температурного комфорта.

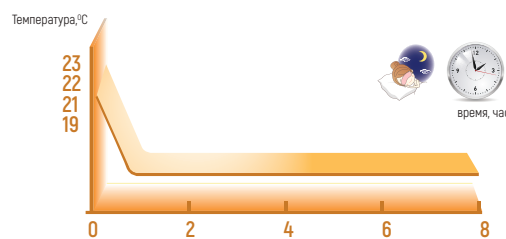
**Режим 3 (пользовательский):** Вы можете задать свою собственную зависимость изменения температуры для «ночного режима», чтобы ваш кондиционер обеспечил комфортные условия для сна, в соответствии с вашими потребностями.

# Технологии комфорта TOSOT

## I FEEL

Датчик температуры, установленный в беспроводном пульте дистанционного управления, измеряет температуру воздуха в месте своего нахождения и передает эту информацию внутреннему блоку кондиционера.

Кондиционер работает таким образом, чтобы достичь заданных параметров климатического комфорта, по месту нахождения пульта ДУ.



Пульт с функцией «I Feel»



Пульт без функции «I Feel»



## СЕВЕРНОЕ ИСПОЛНЕНИЕ

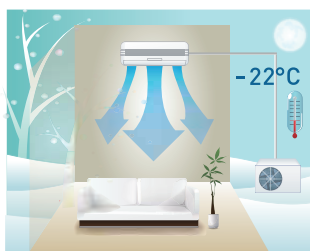

Низкотемпературное охлаждение.

Кондиционер может работать в режиме охлаждения, при низких температурах воздуха. В зависимости от температуры на улице, изменяется производительность компрессора и скорость вращения вентилятора наружного блока.



Низкотемпературный обогрев.

Кондиционер может работать в режиме обогрева, при температуре наружного воздуха до  $-30^{\circ}\text{C}$ . Это достигается, за счет изменения производительности компрессора, использования электрических подогревателей поддона наружного блока и применению технологии «теплый старт» (предпусковой подогрев), специальной «прошивки» платы управления и использования уникальных алгоритмов работы (ПО). Все инверторы TOSOT адаптированы для стран с суровыми климатическими условиями.



## ИНТЕЛЛЕКТУАЛЬНОЕ РАЗМОРАЖИВАНИЕ

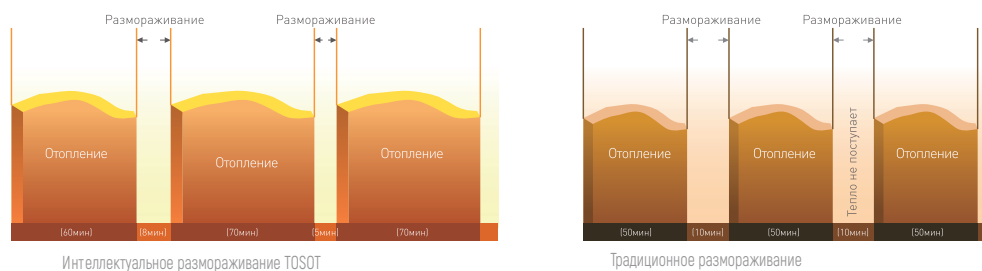

Время работы в режиме «обогрева» указано для справки. В режиме реальной работы размораживание будет зависеть от внешних условий.

Для обеспечения высокоэффективной работы кондиционера в любом температурном диапазоне, особенно в режиме нагрева при отрицательных температурах наружного воздуха, вплоть до минус  $30^{\circ}\text{C}$  градусов и ниже, чтобы исключить образование льда на теплообменнике наружного блока, кондиционер переходит в режим размораживания. Обычная, стандартная программа размораживания наружного блока, у других производителей, осуществляется по предустановленному таймеру, то есть в среднем 10 минут размораживания на каждые 50 минут работы, электроэнергия затрачивается не тогда, когда это действительно необходимо, а когда просто приходит время по таймеру.

У кондиционеров TOSOT, благодаря системе интеллектуального размораживания TOSOT I-Defrosting, программа запускает процесс размораживания только в случае реальной необходимости. При этом, существенно снижается энергопотребление на излишние циклы размораживания, и достигается максимум комфорта за счет увеличения времени непрерывной продуктивной работы кондиционера.

# Технологии комфорта TOSOT

## НИЗКИЙ УРОВЕНЬ ШУМА

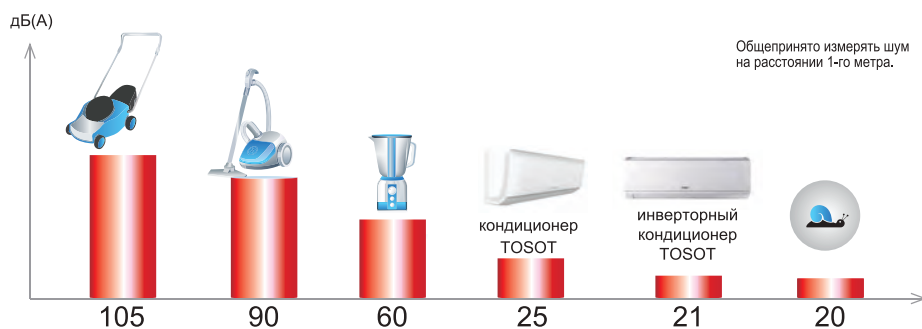

## СИСТЕМА САМООЧИСТКИ

После отключения кондиционера, вентилятор внутреннего блока, в течение некоторого времени, продолжает работать. Это препятствует скоплению влаги на теплообменнике и предотвращает образование плесени и грибков.

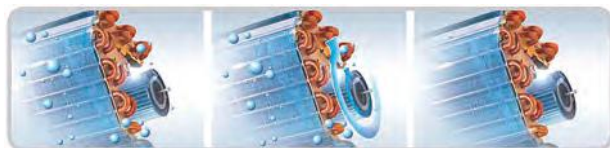

## ПОКРЫТИЕ GREEN FIN

Специальное антикоррозийное покрытие как испарителя, так и конденсатора «Green fin» увеличивает срок эксплуатации теплообменника в три раза, в сравнении с обычными покрытиями. В то же время, благодаря этому покрытию, улучшается теплообмен, что приводит к увеличению энергоэффективности и производительности кондиционера.



# ФИЛЬТРЫ ДЛЯ ОЧИСТКИ ВОЗДУХА

(СТАНДАРТНАЯ КОМПЛЕКТАЦИЯ И ОПЦИИ)

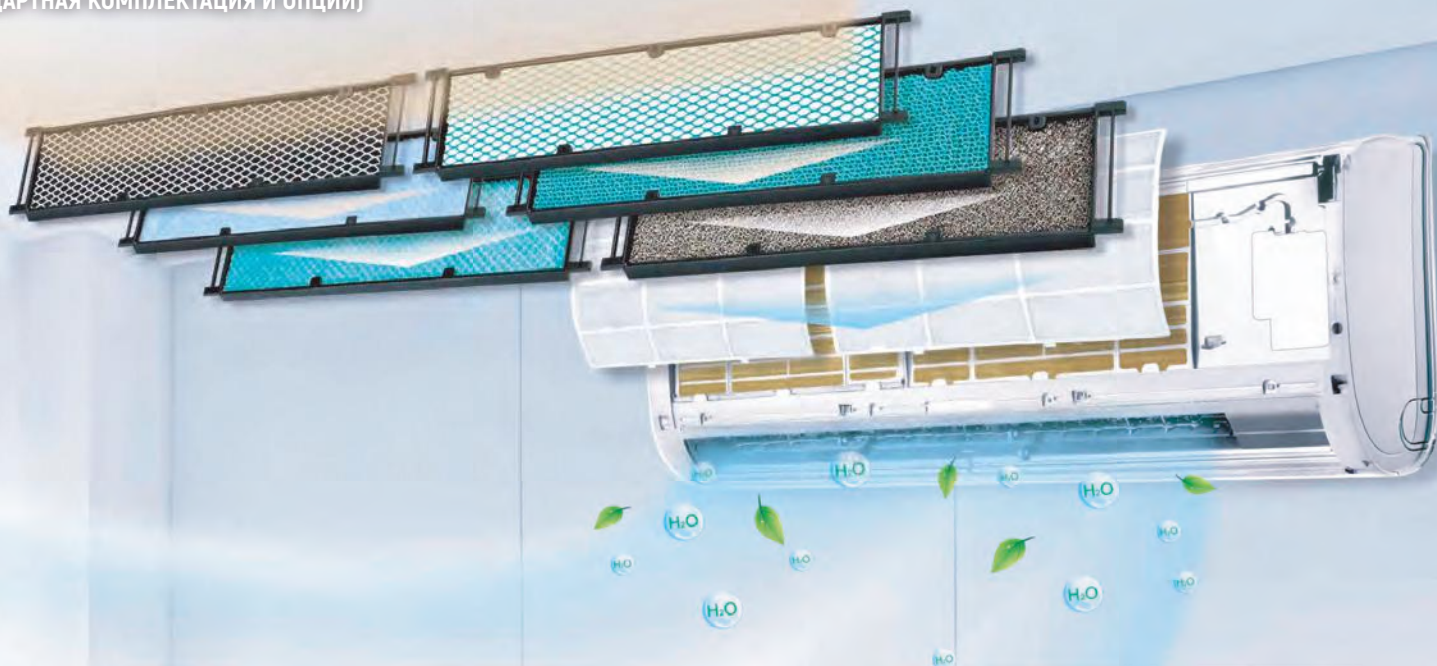

Вы всегда сможете наслаждаться чистым воздухом с многообразием фильтрующих элементов.



С КАТАЛИЗАТОРОМ LTC



УГОЛЬНЫЙ

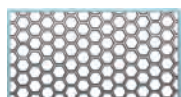

С ИОНАМИ СЕРЕБРА



ФОТОКАТАЛИТИЧЕСКИЙ



КАТЕХИНОВЫЙ



АНТИБАКТЕРИАЛЬНЫЙ



ЭЛЕКТРОСТАТИЧЕСКИЙ

## 1. ПРЕДВАРИТЕЛЬНЫЙ ФИЛЬТР

(стандартный для всех комплектаций).

Предварительный фильтр не только механически задерживает частицы пыли, шерсть животных и т.п., но и благодаря созданному на производстве на поверхности фильтра электростатическому заряду, предварительный фильтр работает как электростатический.

## 2. УГОЛЬНЫЙ ФИЛЬТР

Угольный фильтр очистки воздуха поглощает неприятные запахи (например, аммиак  $\text{NH}_3$ ) и различные вещества из воздуха (формальдегид,  $\text{HCON}$  и т.п.). Уголь является очень эффективным абсорбирующим веществом.

## 3. ФИЛЬТР С ИОНАМИ СЕРЕБРА

Ионы серебра, в составе фильтра, в состоянии нейтрализовать 99% бактерий, препятствуют их размножению и устраняют причины возникновения неприятных запахов.

## 4. ФОТОКАТАЛИТИЧЕСКИЙ ФИЛЬТР

Высокоэффективный фотокаталитический фильтр, на молекулярном уровне, на 99,9% очищает воздух от неприятных запахов, микроорганизмов, летучих органических и неорганических соединений. Фильтр восстанавливает свои свойства под действием солнечных лучей.

## 5. КАТЕХИНОВЫЙ ФИЛЬТР

Катехин представляет собой натуральный продукт, который входит в состав зеленого чая. Катехиновый фильтр может устранять до 95% бактерий и вирусов, таких как стафилококк, стрептококк, сальмонелла и других. Это фильтр длительного действия.

## 6. АНТИБАКТЕРИАЛЬНЫЙ ФИЛЬТР

Новое антибактериальное покрытие обладает высокими стерилизующими свойствами и способствует уничтожению вредных микроорганизмов.

## 7. ДОПОЛНИТЕЛЬНЫЙ ЭЛЕКТРОСТАТИЧЕСКИЙ ФИЛЬТР

Электростатический фильтр электризует и аккумулирует наэлектризованную пыль на специальной пылесборной пластине, подерживая таким образом чистоту воздуха в помещении. Отлично очищает воздух от дыма.

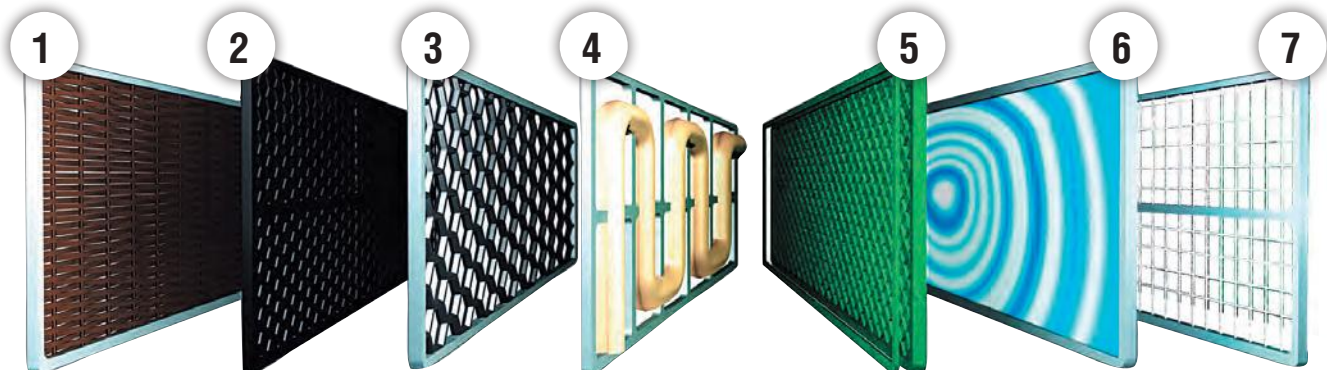

# Технологии комфорта TOSOT

ИННОВАЦИОННЫЕ ТЕХНОЛОГИИ, **G<sup>10</sup>** Inverter



**G<sup>10</sup>** Inverter



#### УЛЬТРАЗВУКОВАЯ ЧАСТОТА ВРАЩЕНИЯ КОМПРЕССОРА

- ✓ Постоянная температура
- ✓ Экономия электроэнергии



#### ОЗОНОБЕЗОПАСНЫЙ ХЛАДАГЕНТ R32

- ✓ Низкоуглеродное устройство
- ✓ Высокая эффективность



#### АВТОМАТИЧЕСКАЯ АДАПТАЦИЯ НАПЯЖЕНИЯ (150-250 В)

- ✓ Постоянная температура
- ✓ Экономия электроэнергии



#### ВЫСОКОСКОРОСТНОЙ МИКРОПРОЦЕССОР

- ✓ Точные расчеты
- ✓ Эффективное управление параметрами системы



#### БЕСШУМНАЯ РАБОТА

- ✓ Тишина
- ✓ Комфорт



#### ВЫСОЧАЙШАЯ НАДЕЖНОСТЬ

- ✓ Великолепное качество
- ✓ Превосходные характеристики



#### ТЩАТЕЛЬНЫЙ ШИРОКОЧАСТОТНЫЙ КОНТРОЛЬ

- ✓ Непрерывная работа системы
- ✓ Точное поддержание заданных параметров



#### КОНТРОЛЬ ПРИ ПОМОЩИ КОМПЬЮТЕРНОГО МОДЕЛИРОВАНИЯ

- ✓ Меньше отклонений
- ✓ Помехоустойчивость



#### ТУРБО-РЕЖИМ

- ✓ Быстрое охлаждение
- ✓ Быстрый обогрев



#### ПЕРЕМЕННАЯ ПРОИЗВОДИТЕЛЬНОСТЬ

- ✓ Высокая эффективность
- ✓ Лучшая защита

Технология G10 решает проблему вибрации компрессора и обеспечивает его стабильную работу при крайне низкой частоте вращения в 1 Гц, исключая остановку внешнего блока после достижения кондиционером заданной температуры.

Таким образом, существенно повышается уровень энергосбережения, надежности и удобства эксплуатации инверторных кондиционеров. При работе, на минимальной частоте вращения компрессора, кондиционер потребляет всего 45 Ватт электроэнергии.

Технология G10 позволяет кондиционеру работать в более широком диапазоне производительности, в режимах охлаждения и обогрева, точнее поддерживать температурный режим для максимального комфорта.



# Active Plasma Ion (API)

УЛУЧШАЕТ КАЧЕСТВО  
ВОЗДУХА В ПОМЕЩЕНИИ  
И СПОСОБСТВУЕТ  
УКРЕПЛЕНИЮ ЗДОРОВЬЯ

## Active Plasma Ion (опция)

Освежает воздух и оздоравливает среду

Активный водород и ион кислорода генерируются для уничтожения бактерий, вирусов, пыли и других загрязнителей воздуха



- включение/выключение
- увеличение/уменьшение желаемой температуры в помещении
- выбора режима работы: охлаждение, обогрев, вентиляция, осушение, авто
- выбор скорости вентилятора
- выбор положения горизонтальных жалюзи и включение функции автосвинг
- активация/деактивация функции Wi Fi
- активация/деактивация функции очистки воздуха
- ночная подсветка
- активация/деактивация режима сна
- активация/деактивация таймера включения/выключения
- выбор отображаемой температуры
- установка часов
- активация/деактивация режима TURBO
- включение/выключение дисплея кондиционера
- активация/деактивация режима самоосушения
- блокировка кнопок пульта управления



- включение/выключение
- увеличение/уменьшение желаемой температуры в помещении
- выбора режима работы: охлаждение, обогрев, вентиляция, осушение, авто
- выбор скорости вентилятора
- выбор положения горизонтальных жалюзи
- активация/деактивация функции Wi Fi
- активация/деактивация функции очистки воздуха
- активация/деактивация функции I FEEL
- активация/деактивация режима сна
- активация/деактивация таймера включения/выключения
- выбор отображаемой температуры
- установка часов
- активация/деактивация режима TURBO
- включение/выключение дисплея кондиционера
- блокировка кнопок пульта управления

## МАКСИМАЛЬНАЯ ЭНЕРГОЭФФЕКТИВНОСТЬ

Серия Lyra Two Stage обладает высокими показателями энергоэффективности: тепло- и холодопроизводительность кондиционеров в 5.1 раз больше потребляемой ими мощности для моделей на 9000 BTU/h. Таких высоких показателей удалось достичь благодаря современным технологиям, применённым в сплит-системах Lyra Two Stage. Инверторный 2-х ступенчатый компрессор с технологией G10, аэродинамическая конструкция лопастей вентиляторов наружного и внутреннего блоков и рельефная поверхность теплообменника обеспечивают максимальную производительность при минимальных энергозатратах. Уходя из дома Вы можете оставлять включенным, совершенно не беспокоясь об увеличении затрат на электроэнергию. Вернувшись, Вы окунетесь в атмосферу комфорта, созданную Lyra Two Stage.

LYRA TWO STAGE – КЛАСС ЭНЕРГОЭФФЕКТИВНОСТИ A+++ В РЕЖИМЕ ОХЛАЖДЕНИЯ!

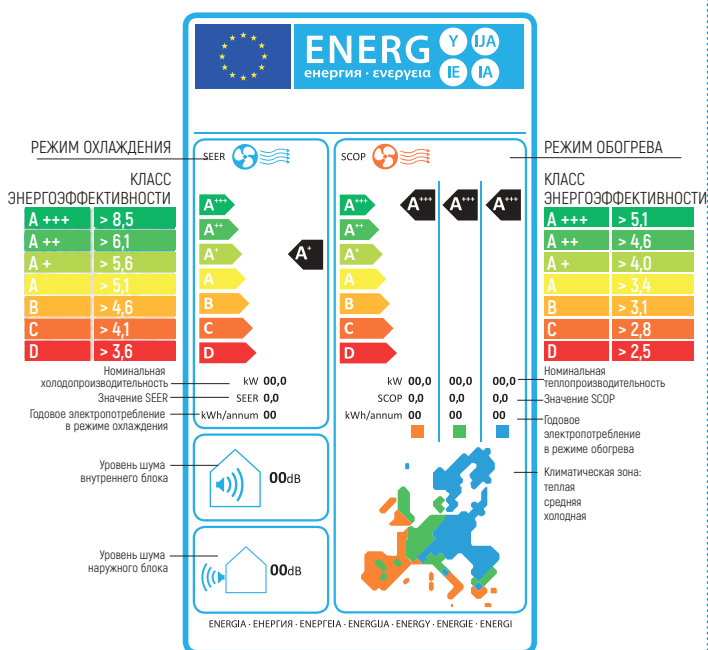

## ДВУХСТУПЕНЧАТЫЙ КОМПРЕССОР (TWO-STAGE)



Производство двухступенчатых роторных компрессоров создало прорыв в сфере кондиционирования воздуха. Благодаря данной инновационной технологии, мы получили высокую энергоэффективность, минимизировали энергопотери, увеличили срок службы компрессора. Например, в серии Lyra Two Stage, холодопроизводительность увеличена до 50%, а теплопроизводительность до 30%. Диапазон рабочих температур расширен до внушительных пределов: кондиционер работает на холод при температуре наружного воздуха от  $-18$  до  $+54$  °C, на тепло – от  $-30$  до  $+24$  °C.

Конструкция двухступенчатого компрессора состоит из двух цилиндров сжатия хладагента, что отличает его от обычного роторного компрессора. В первом цилиндре, фреон проходит процедуру предварительного сжатия до 0,3-0,4 МПа, а во втором пары фреона сжимаются

до максимальной величины давления. При снижении количества поступающих паров фреона из наружного блока, для поддержания стабильной температуры нагнетания его во внутренний блок, открывается специальный соленоидный клапан, который подает «недостающие» пары фреона со средним давлением с интеркуллера. Использование такого механизма снижает потери расширения, за счет уменьшения количества хладагента, на входе в испаритель. Также, уменьшается количество подаваемого хладагента в первую камеру сжатия компрессора. В итоге, уменьшается потеря давления в испарителе и мощность сжатия в компрессоре. Управление работой компрессора производится путем измерения разности температур между входом в сепаратор и всасывающим отверстием камеры сжатия второй ступени компрессора.

ДВУХСТУПЕНЧАТЫЙ DC - ИНВЕРТОРНЫЙ КОМПРЕССОР

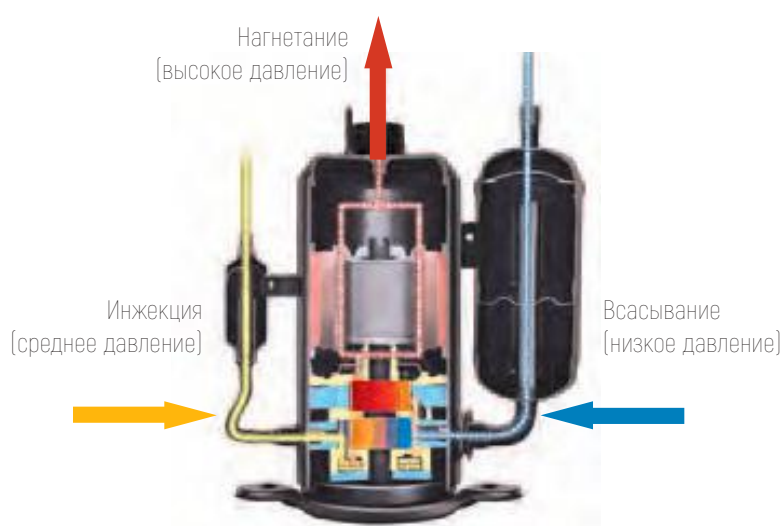

ОДНОСТУПЕНЧАТЫЙ DC - ИНВЕРТОРНЫЙ КОМПРЕССОР







### ПРЕИМУЩЕСТВА

- ✓ Расширен диапазон рабочих температур от  $-30$  до  $+54$  °C;
- ✓ Увеличение производительности двухступенчатого компрессора, относительно одноступенчатого, на 20%;
- ✓ Уменьшение количества оборотов коленвала, а следовательно, и повышение износоустойчивости поршневых колец и цилиндров;
- ✓ Уменьшение шума и вибрации, улучшенная защита отдельных конструктивных элементов компрессора.

Таким образом, данная технология поддерживает постоянный расход хладагента через компрессор, обеспечивая стабильную и надежную работу механических частей компрессора, что, в свою очередь, значительно продлевает ресурс данного оборудования.

# СПЛИТ-СИСТЕМЫ БЫТОВЫЕ

Функции и опции		LYRA TWO STAGE	HANSOL R32	HANSOL	LYRA	EXPERT INVERTER	SMART WiFi	EXPERT API
<b>Условные обозначения</b>								
<b>Режим работы</b>								
	Охлаждение	✓	✓	✓	✓	✓	✓	✓
	Обогрев	✓	✓	✓	✓	✓	✓	✓
	Осушение	✓	✓	✓	✓	✓	✓	✓
	Вентиляция	✓	✓	✓	✓	✓	✓	✓
	Авто	✓	✓	✓	✓	✓	✓	✓
<b>КОМФОРТ</b>								
	Бесшумное исполнение	✓	✓	✓	✓	✓	✓	✓
	Многоскоростной вентилятор	✓	✓	✓	✓	✓	✓	✓
<b>I FEEL</b>	I FEEL	✓	✓	✓	✓	✓	✓	✓
	Объемный воздушный поток	✓	✓	✓	✓	✓	✓	✓
	Контроль направления подачи воздуха	✓	✓	✓	✓	✓	✓	✓
	Режим комфортного сна	✓	✓	✓	✓	✓	✓	✓
	Wi-Fi модуль	✓	✓	✓	✓	✓	✓	✓
<b>УДОБСТВО</b>								
	Таймер	✓	✓	✓	✓	✓	✓	✓
	Часы	✓	✓	✓	✓	✓	✓	✓
	Авторестарт	✓	✓	✓	✓	✓	✓	✓
	Самодиагностика	✓	✓	✓	✓	✓	✓	✓
	Режим турбо	✓	✓	✓	✓	✓	✓	✓
	Блокировка	✓	✓	✓	✓	✓	✓	✓
<b>ЗДОРОВЬЕ</b>								
<b>Active Plasma Ion</b>	Системы очистки воздуха	✓	✓	✓	✓	✓	✓	✓
	Фильтры тонкой очистки воздуха (опционально)	✓	✓	✓	✓	✓	✓	✓
<b>ОПЕРАЦИОННЫЕ ФУНКЦИИ</b>								
	Инверторные системы	✓	✓	✓	✓	✓	✓	✓
	Система On/Off	✓	✓	✓	✓	✓	✓	✓
	8 °C обогрев	✓	✓	✓	✓	✓	✓	✓
<b>Северное исполнение</b>	Работа на обогрев при низкой температуре наружного воздуха	✓	✓	✓	✓	✓	✓	✓
	Эффективное оттаивание	✓	✓	✓	✓	✓	✓	✓
	Самоочистка	✓	✓	✓	✓	✓	✓	✓





# LYRA TWO STAGE

winter inverter



## Серия LYRA TWO STAGE



Бытовой тепловой насос VIP уровня.

Бытовой тепловой насос который, сочетает в себе неповторимый дизайн и высокие технологии. Идеальное решение для обогрева помещения в крепкие морозы и экономичного охлаждения в сильную жару.

Полное соответствие наивысшему классу A+++ европейского стандарта энергоэффективности, предъявляющего повышенные требования к экологичности оборудования и минимизации затрат на энергопотребление, в сочетании с максимальной функциональностью и идеальным дизайном станет отличительной чертой любого помещения.



### СТАНДАРТНАЯ КОМПЛЕКТАЦИЯ

- Высокоэффективный экологичный хладагент R32
- Wi-Fi модуль
- I Feel
- Режим «Комфортного сна»
- Контроль направления воздушного потока
- Кнопка режима «TURBO»
- Широкоугольные жалюзи, для объемного потока воздуха
- Технология инверторного управления
- Теплый старт
- Блокировка кнопок на пульте Д/У
- Таймер
- Дисплей отображения текущего времени
- Функция запоминания текущих настроек
- «Вольт-контроль» система низковольтного старта
- Система самодиагностики
- Съёмная моющаяся панель
- Светодиодный дисплей
- Низкотемпературный старт
- Система автоматической самоочистки
- Технология «Интеллектуального размораживания»
- Технология осушения воздуха, без снижения температуры
- Светодиодное отображение текущих режимов работы
- Генератор ионов-фильтр Active Plasma Ion (API)



## ХАРАКТЕРИСТИКИ СЕРИИ LYRA TWO STAGE

Модель			GV-09W2S	GV-12W2S	GV-18W2S	GV-24W2S
Производительность	холод	кВт	2.70 [0.70-5.00]	3.53 [0.85-5.00]	5.30 [1.20-7.20]	7.03 [2.00-9.00]
	тепло	кВт	3.50 [0.70-5.50]	4.20 [0.88-7.20]	6.20 [1.20-9.20]	7.03 [2.00-9.50]
Источник электропитания			~ 220-240В/50Гц/1Ф			
Номинальная потребляемая мощность	холод	кВт	0.55 [0.12-1.80]	0.84 [0.22-1.90]	1.18 [0.40-2.70]	1.85 [0.40-3.70]
	тепло	кВт	0.75 [0.12-2.40]	0.95 [0.39-2.60]	1.45 [0.40-3.20]	1.75 [0.45-3.80]
Сезонная энергоэффективность		SEER	8.5 (A+++)	8.5 (A+++)	7.5 (A++)	6.5 (A++)
		SCOP	5.7 (A+++)	5.7 (A+++)	5.1 (A+++)	5.3 (A+++)
Воздухопроизводительность		м³/ч	450/500/560/620/ /670/720/800	430/530/580/630/ /680/730/800	500/600/780/850/ /950/1050/1200	550/750/800/850/ /950/1050/1200
Уровень шума	вн. блок (м/с/мак)	дБ(A)	21/26/28/32/34/39/43	21/26/28/32/34/40/43	28/32/34/36/39/42/44	27/35/37/39/41/43/46
	нар. блок	дБ(A)	53	53	56	58
Тип хладагента			R32			
Габаритные размеры (ширина/высота/глубина)	вн. блок	мм	996X301X225	996X301X225	1101X327X249	1101X327X249
	нар. блок	мм	899X596X378	899X596X378	1003X790X427	1003X790X427
Масса	вн. блок	кг	13	13.5	16.5	16.5
	нар. блок	кг	44.5	45.5	61	65
Осушение		л/ч	0.80	1.40	1.80	2.00
Тип компрессора			роторный			
Температурный диапазон работы	холод	°C	-18~+54			
	тепло	°C	-30~+24			
Масса хладагента		кг	1.00	1.00	1.50	2.00
Диаметр жидкостной магистрали		мм/дюйм	6,38/1/4"	6,38/1/4"	6,38/1/4"	6,38/1/4"
Диаметр газовой магистрали		мм/дюйм	9,53/3/8"	9,53/3/8"	15,88/5/8"	15,88/5/8"
Максимальный перепад высоты магистрали			10	10	20	30
Максимальная длина магистрали			15	20	50	50
Расстояние между болтами крепления наружного блока (мм)			550	550	610	610

# HANSOL R32

winter inverter



## Серия HANSOL R32

Бытовой тепловой насос серии HANSOL R32 – это новое поколение хорошо зарекомендовавшей себя модели HANSOL, теперь с современным энергоэффективным эко-фреоном R32. Данная модель – наглядное сочетание годами проверенного качества и инновационных технологий. Благодаря современному инверторному компрессору повышенной производительности, в совокупности с функциями защиты от обледенения наружного блока, кондиционеры серии HANSOL R32 способны не только охлаждать, но и прогревать помещение, даже в большие морозы. Сплит-система серии HANSOL R32 собрала в себе все необходимые функции, для комфортного охлаждения и обогрева воздуха. Традиционно, HANSOL R32 – это идеальное решение для альтернативного отопления в зимнее время года, при низких температурах наружного воздуха, а также, для эффективного энергосберегающего охлаждения, при максимально жаркой погоде.



### СТАНДАРТНАЯ КОМПЛЕКТАЦИЯ

- Высокоэффективный экологичный хладагент R32
- Wi-Fi модуль
- I Feel
- Режим «Комфортного сна»
- Контроль направления воздушного потока
- Кнопка режима «TURBO»
- Широкоугольные жалюзи, для объемного потока воздуха
- Технология инверторного управления
- Теплый старт
- Блокировка кнопок на пульте Д/У
- Таймер
- Дисплей отображения текущего времени
- Функция запоминания текущих настроек
- «Вольт-контроль» система низковольтного старта
- Система самодиагностики
- Съёмная моющаяся панель
- Светодиодный дисплей
- Низкотемпературный старт
- Система автоматической самоочистки
- Технология «Интеллектуального размораживания»
- Технология осушения воздуха, без снижения температуры
- Светодиодное отображение текущих режимов работы
- Генератор ионов-фильтр Active Plasma Ion (API)



## ХАРАКТЕРИСТИКИ СЕРИИ HANSOL R32

Модель			GL-09ZS	GL-12ZS	GL-18ZS	GL-24ZS
Производительность	холод	кВт	2.70 [0.45-3.50]	3.50 [0.70-4.00]	5.20 [1.26-6.60]	7.00 [1.93-8.85]
	тепло	кВт	2.80 [0.45-4.20]	3.67 [0.80-4.50]	5.30 [1.12-6.80]	7.40 [1.80-10.63]
Источник электропитания			~ 220-240В/50Гц/1Ф			
Номинальная потребляемая мощность	холод	кВт	0.82 [0.16 -1.40]	1.09 [0.12-1.45]	1.53 [0.15-2.45]	1.90 [0.40-3.10]
	тепло	кВт	0.76 [0.20-1.50]	0.99 [0.12-1.50]	1.41 [0.16-2.60]	1.90 [0.45-3.75]
Сезонная энергоэффективность		SEER	6.8 [A++]	7.0 [A++]	7.0 [A++]	6.5 [A++]
		SCOP	5.1 [A+++]	5.1 [A+++]	5.1 [A+++]	5.1 [A+++]
Воздухопроизводительность		м³/ч	290/330/380/430/ /460/490/560	390/420/450/490/ /560/620/680	470/520/570/610/ /650/720/800	750/850/900/950/ /1000/1100/1250
Уровень шума	вн. блок [м/с/мак]	дБ(А)	22/25/29/32/35/37/41	22/27/30/32/35/38/42	27/31/35/38/41/43/45	29/32/37/39/42/45/48
	нар. блок	дБ(А)	50	52	57	57
Тип хладагента			R32			
Габаритные размеры (ширина/высота/глубина)	вн. блок	мм	790X275X200	845X289X209	970X300X224	1078X325X246
	нар. блок	мм	782X540X320	848X596X320	965X700X396	965X700X396
Масса	вн. блок	кг	9.0	10.5	13.5	16.5
	нар. блок	кг	27.5	31	45	53.5
Тип компрессора			роторный			
Осушение		л/ч	0.8	1.40	1.8	2.4
Температурный диапазон работы	холод тепло	°C	-15/+43			
			-25/+24			
Масса хладагента		кг	0.55	0.70	1.00	1.70
Диаметр жидкостной магистрали		мм/дюйм	6,38/1/4"	6,38/1/4"	6,38/1/4"	6,38/1/4"
Диаметр газовой магистрали		мм/дюйм	9,53/3/8"	9,53/3/8"	12,7/1/2"	15,88/5/8"
Максимальный перепад высоты магистрали			10	10	10	10
Максимальная длина магистрали			15	20	25	25
Расстояние между болтами крепления наружного блока (мм)			510	540	560	560

# HANSOL

winter inverter



## Серия HANSOL



Бытовой тепловой насос премиум-класса. Идеальное решение, для альтернативного отопления в зимнее время года, при низких температурах наружного воздуха, а также, для эффективного энергосберегающего охлаждения при максимально жаркой погоде.

Серия HANSOL – это современный дизайн и высокие технологии, в одном корпусе. В сочетании с максимальной функциональностью, такой кондиционер станет приятным дополнением любого интерьера. Топовая энергосберегающая комплектация. Полное соответствие наивысшему классу A+++ европейского стандарта энергоэффективности, предъявляющего повышенные требования к экологичности оборудования и минимизации затрат на энергопотребление.



### СТАНДАРТНАЯ КОМПЛЕКТАЦИЯ

- Высокоэффективный экологичный хладагент R410A
- Wi-Fi модуль
- I Feel
- Режим «Комфортного сна»
- Контроль направления воздушного потока
- Кнопка режима «TURBO»
- Широкоугольные жалюзи, для объемного потока воздуха
- Технология инверторного управления
- Теплый старт
- Блокировка кнопок на пульте Д/У
- Таймер
- Дисплей отображения текущего времени
- Функция запоминания текущих настроек
- «Вольт-контроль» система низковольтного старта
- Система самодиагностики
- Съёмная моющаяся панель
- Светодиодный дисплей
- Низкотемпературный старт
- Система автоматической самоочистки
- Технология «Интеллектуального размораживания»
- Технология осушения воздуха, без снижения температуры
- Светодиодное отображение текущих режимов работы
- Генератор ионов-фильтр Active Plasma Ion (API)



## ХАРАКТЕРИСТИКИ СЕРИИ HANSOL

Модель			GL-09WF	GL-12WF	GL-18WF	GL-24WF	
Производительность	холод	кВт	2,60 [0,44-3,26]	3,50 [0,60-4,05]	5,13 [1,05-6,50]	6,70 [1,50-7,00]	
	тепло	кВт	2,80 [0,44- 4,20]	3,67 [0,60-5,25]	5,28 [1,00-7,00]	7,25 [1,20-7,80]	
Источник электропитания	~ 220-240В/50Гц/1Ф						
Номинальная потребляемая мощность	холод	кВт	0,59[0,20-1,42]	0,80[0,20-1,55]	1,28[0,38-2,45]	1,56[0,40-3,70]	
	тепло	кВт	0,61[0,20-1,55]	0,79[0,22-1,65]	1,16[0,35-2,60]	1,73[0,40-3,80]	
Сезонная энергоэффективность	SEER	6,1 (A++)				6,1 (A++)	6,3 (A++)
	SCOP	5,1 (A+++)				5,4 (A+++)	5,1 (A+++)
Воздухопроизводительность		м3/ч	560/490/430/330	660/540/460/330	800/720/610/520	1150/1000/900/800	
Уровень шума	вн. блок (м/с/мак)	дБ(А)	22/25/34/36	22/27/36/39	27/32/38/42	29/32/40/45	
	нар. блок	дБ(А)	52	53	56	60	
Тип хладагента	R410A						
Габаритные размеры (ширина/высота/глубина)	вн. блок	мм	790x275x200	845x289x209	970x300x224	1078x325x246	
	нар. блок	мм	776x540x320	776x540x320	963x700x396	963x700x396	
Масса	вн. блок	кг	9	10	13,5	17	
	нар. блок	кг	28	29	45	53	
Температурный диапазон работы	холод/тепло	°С	-15...+48 / -25...+24				
Масса хладагента		кг	0,70	0,85	1,30	1,90	
Диаметр жидкостной магистрали		мм/дюйм	6,38/1/4"	6,38/1/4"	6,38/1/4"	6,38/1/4"	
Диаметр газовой магистрали		мм/дюйм	9,52/3/8"	9,52/3/8"	12,7/1/2"	15,88/5/8"	
Максимальный перепад высоты магистрали			10				
Максимальная длина магистрали			15	20	25	25	
Расстояние между болтами крепления нар. блока			510	510	560	560	

\* SEER – сезонный коэффициент производительности системы в режиме работы на холод.  
 \*\* SCOP – сезонный коэффициент производительности системы в режиме работы на тепло.

# LYRA

winter inverter

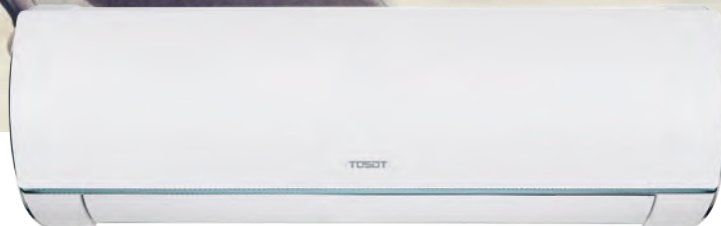

## Серия LYRA



Бытовой тепловой насос класса deluxe, в эксклюзивном дизайнерском исполнении. Экологичный и продуктивный. Эффективно работает на обогрев, при температуре наружного воздуха до  $-23^{\circ}\text{C}$ , позволяя существенно экономить зимой и в межсезонье.

Серия LYRA – это дизайнерская модель, отличающаяся изяществом, плавными изгибами и изысканной формой корпуса внутреннего блока. Он изготовлен из особого глянцевого пластика высокого качества, а тонкая хромированная отделка создает еще большую привлекательность и неподражаемый стиль серии LYRA.

Дизайн данного кондиционера дополнит практически любой интерьер, от классики до Hi-Tech и подчеркнет яркую индивидуальность владельца. Кроме эстетики, серия LYRA обладает высокими показателями энергоэффективности, благодаря новейшему – экологичному и высокоэффективному фреону R32.

Компрессор инверторного типа, с уникальной с технологией G-10 Inverter; аэродинамическая конструкция лопастей вентиляторов, как наружного, так и внутреннего блоков, специальная рельефная поверхность теплообменника – все это обеспечивает высочайшую производительность при минимальных затратах энергии.



## СТАНДАРТНАЯ КОМПЛЕКТАЦИЯ

- Высокоэффективный экологичный хладагент R32
- Wi-Fi модуль
- I Feel
- Режим «Комфортного сна»
- Контроль направления воздушного потока
- Кнопка режима «TURBO»
- Широкоугольные жалюзи, для объемного потока воздуха
- Технология инверторного управления
- Теплый старт
- Блокировка кнопок на пульте Д/У
- Таймер
- Дисплей отображения текущего времени
- Функция запоминания текущих настроек
- «Вольт-контроль» система низковольтного старта
- Система самодиагностики
- Съёмная моющаяся панель
- Светодиодный дисплей
- Низкотемпературный старт
- Система автоматической самоочистки
- Технология «Интеллектуального размораживания»
- Технология осушения воздуха, без снижения температуры
- Светодиодное отображение текущих режимов работы
- Генератор ионов-фильтр Active Plasma Ion (API)





## ХАРАКТЕРИСТИКИ СЕРИИ LYRA

Модель			GF-09W	GF-12W	GF-18W	GF-24W
Производительность	холод	кВт	2.70 (0.50-3.60)	3.50 (0.70-4.00)/	5.20 (1.26-6.60)	7.00 (1.93-8.85)
	тепло	кВт	3.00 (0.50-4.30)	3.67 (0.80-4.50)	5.30 (1.12-6.80)	7.40 (1.80-10.63)
Источник электропитания			~ 220-240В/50Гц/1Ф			
Номинальная потребляемая мощность	холод	кВт	0.60 (0.09-1.40)	0.81 (0.09-1.45)	1.32 (0.38-2.45)	1.92(0.43-3.10)
	тепло	кВт	0.65 (0.16-1.50)	0.79 (0.18-1.50)	1.20 (0.35-2.60)	1.79(0.43-3.75)
Сезонная энергоэффективность	SEER		6.8 (A++)	7.0 (A++)	7.0 (A++)	6.5 (A++)
	SCOP		5,1 (A+++)			
Воздухопроизводительность		м3/ч	610/570/540/ 470/440/420/390	680/620/560/ 490/450/420/390	800/720/650/610/ 570/520/470	1250/1100/1000/ 950/900/850/750
Уровень шума	вн. блок (м/с/мак)	дБ(А)	24/26/28/32/34/37	24/26/28/32/34/38	28/34/38/40/42/45	32/37/42/44/45
	нар. блок	дБ(А)	50	52	57	57
Тип хладагента			R32			
Габаритные размеры (ширина/высота/глубина)	вн. блок	мм	889x294x212	889x294x212	1013x307x221	1122x329x247
	нар. блок	мм	782x540x320	848x596x320	965x700x396	965x700x396
Масса	вн. блок	кг	11	11	13.5	17.5
	нар. блок	кг	27.5	31	45	53.5
Температурный диапазон работы	холод/тепло	°С	-15/+43 / -23/+24			
Масса хладагента		кг	0,55	0,70	1,00	1,70
Диаметр жидкостной магистрали		мм/дюйм	6.38/1/4"	6.38/1/4"	6.38/1/4"	6.38/1/4"
Диаметр газовой магистрали		мм/дюйм	9.53/3/8"	9.53/3/8"	12.7/1/2"	15.88/5/8"
Максимальный перепад высоты магистрали			10			
Максимальная длина магистрали			15	20	25	20
Расстояние между болтами крепления нар. блока			510	540	560	560

\* SEER – сезонный коэффициент производительности системы в режиме работы на холод.  
 \*\* SCOP – сезонный коэффициент производительности системы в режиме работы на тепло.

# EXPERT INVERTER

standard inverter



## Серия EXPERT INVERTER



Сплит-система EXPERT INVERTER оснащена инверторным компрессором с технологией G10, который работает на ультрасовременном экологически безопасном и более энергоэффективном фреоне R32, гарантируя эффективную работу и экономию электроэнергии. Надежность, легкость в управлении, экономичность - все это о сплит-системе последнего поколения серии EXPERT INVERTER.

EXPERT INVERTER - это кондиционеры объединившие в себе самые современные новации, в сфере кондиционирования воздуха.



### СТАНДАРТНАЯ КОМПЛЕКТАЦИЯ

- Wi-Fi модуль (кроме GB-07VP)
- Высокоэффективный экологичный хладагент R32
- I Feel
- Режим «Комфортного сна»
- Контроль направления воздушного потока
- Кнопка режима «TURBO»
- Широкоугольные жалюзи, для объемного потока воздуха
- Технология инверторного управления
- Теплый старт
- Блокировка кнопок на пульте Д/У
- Таймер
- Дисплей отображения текущего времени
- Функция запоминания текущих настроек
- «Вольт-контроль» система низковольтного старта
- Система самодиагностики
- Съёмная моющаяся панель
- Светодиодный дисплей
- Низкотемпературный старт
- Система автоматической самоочистки
- Технология «Интеллектуального размораживания»
- Технология осушения воздуха, без снижения температуры
- Светодиодное отображение текущих режимов работы
- Генератор ионов-фильтр Active Plasma Ion (API)



## ХАРАКТЕРИСТИКИ СЕРИИ EXPERT INVERTER

Модель			GB-07VP	GB-09VP	GB-12VP	GB-18VP	GB-24VP
Производительность	холод	кВт	2.20 [0.50-2.40]	2.50 [0.50-3.35]	3.20 [0.60-3.60]	4.60 [0.65-5.20]	6.16 [1.80-6.40]
	тепло	кВт	2.30 [0.50-2.80]	2.80 [0.50-3.50]	3.40 [0.60-4.40]	5.20 [0.70-5.40]	6.45 [1.60-6.60]
Источник электропитания			~ 220-240В/50Гц/1Ф				
Номинальная потребляемая мощность	холод	кВт	0.69 [0.16-0.95]	0.78 [0.16-1.40]	0.99 [0.16-1.40]	1.43 [0.16-1.70]	1.76 [0.16-2.50]
	тепло	кВт	0.64 [0.20-1.00]	0.78 [0.20-1.50]	0.94 [0.20-1.50]	1.40 [0.20-1.60]	1.86 [0.20-2.60]
Сезонная энергоэффективность	SEER		5.1 [A]	6.1 [A++]	6.1 [A++]	6.1 [A++]	6.1 [A++]
	SCOP		3.8 [A]	4.0 [A+]	4.0 [A+]	4.0 [A+]	4.0 [A+]
Воздухопроизводительность		м³/ч	300/430/500/550	300/430/500/550	290/410/480/550	520/610/720/850	520/610/720/850
Уровень шума	вн. блок (м/с/макс)	дБ(A)	23/25/27/37	24/28/35/37	25/28/34/37	28/34/40/45	30/34/40/45
	нар. блок	дБ(A)	49	52	52	54	57
Тип хладагента			R410A		R32		
Габаритные размеры (ширина/высота/глубина)	вн. блок	мм	773X250X185	773X250X185	773X250X185	970X300X225	970X300X225
	нар. блок	мм	720X428X310	782X540X320	842X596X320	848X596X320	955X700X396
Масса	вн. блок	кг	8.5	8.5	8.5	13.5	13.5
	нар. блок	кг	21.5	29	31	31	46
Тип компрессор			роторный				
Осушение		л/ч	0.60	0.80	1.40	1.80	1.80
Температурный диапазон работы	холод	°C	-15~+43				
	тепло		-15~+24				
Масса хладагента		кг	0.58	0.60	0.60	0.77	1.30
Диаметр жидкостной магистрали		мм/дюйм	6,38/1/4"	6,38/1/4"	6,38/1/4"	6,38/1/4"	6,38/1/4"
Диаметр газовой магистрали		мм/дюйм	9,53/3/8"	9,53/3/8"	9,53/3/8"	9,53/3/8"	15,88/5/8"
Максимальный перепад высоты магистрали			5		10		
Максимальная длина магистрали			15	15	20	20	25
Расстояние между болтами крепления наружного блока (мм)			440	510	540	540	560

\* SEER – сезонный коэффициент производительности системы в режиме работы на холод.  
 \*\* SCOP – сезонный коэффициент производительности системы в режиме работы на тепло.

# SMART WiFi

Standard Inverter



## Серия SMART WiFi



Современный кондиционер бизнес-класса, который объединил в себе все необходимые функции климатического оборудования, современный дизайн и расширенные возможности по управлению.

Топовая энергосберегающая комплектация.

Wi-Fi модуль, для возможности управления кондиционером через Смартфон/Планшет.



### СТАНДАРТНАЯ КОМПЛЕКТАЦИЯ

- Wi-Fi модуль (кроме GS-07D)
- Высокоэффективный экологичный хладагент R410A
- I Feel
- Режим «Комфортного сна»
- Контроль направления воздушного потока
- Кнопка режима «TURBO»
- Широкоугольные жалюзи, для объемного потока воздуха
- Технология инверторного управления
- Теплый старт
- Блокировка кнопок на пульте Д/У
- Таймер
- Дисплей отображения текущего времени
- Функция запоминания текущих настроек
- «Вольт-контроль» система низковольтного старта
- Система самодиагностики
- Съёмная моющаяся панель
- Светодиодный дисплей
- Низкотемпературный старт
- Система автоматической самоочистки
- Технология «Интеллектуального размораживания»
- Технология осушения воздуха, без снижения температуры
- Светодиодное отображение текущих режимов работы
- Генератор ионов-фильтр Active Plasma Ion (API)



## ХАРАКТЕРИСТИКИ СЕРИИ SMART WI-FI

Модель			GS-07D	GS-09DW	GS-12DW	GS-18DW	GS-24DW
Производительность	холод	кВт	2,20 [0,37-2,53]	2,50 [0,60-2,80]	3,20 [0,60-3,60]	4,60 [0,65-5,20]	6,16 [2,00-7,20]
	тепло	кВт	2,30 [0,51-2,60]	2,80 [0,60- 3,20]	3,40 [0,60-3,80]	5,00 [0,70-5,28]	6,20 [2,00-7,50]
Источник электропитания			~ 220-240В/50Гц/1Ф				
Номинальная потребляемая мощность	холод	кВт	0,61 [0,10-0,95]	0,69 [0,12-1,30]	0,89 [0,12-1,40]	1,31 [0,15-1,86]	1,77 [0,40-2,20]
	тепло	кВт	0,60 [0,10-0,91]	0,73 [0,12-1,40]	0,89 [0,12-1,50]	1,30 [0,16-1,68]	1,67 [0,45-2,43]
Сезонная энергоэффективность	SEER		6,1 [A++]	6,1 [A++]	6,1 [A++]	6,1 [A++]	6,5 [A++]
	SCOP		4,6 [A++]	4,6 [A++]	4,6 [A++]	4,6 [A++]	4,0 [A+]
Воздухопроизводительность		м³/ч	300/390/420/500	210/320/370/480	290/410/480/560	520/610/720/850	520/610/720/850
Уровень шума	вн. блок (м/с/макс)	дБ(А)	22/25/27	26/35/38	26/37/40	36/39/44	39/40/43
	нар. блок	дБ(А)	49	51	52	54	57
Тип хладагента			R410A				
Габаритные размеры (ширина/высота/глубина)	вн. блок	мм	713x270x195	790x275x200	790x275x200	970x300x224	970x300x224
	нар. блок	мм	720x428x310	776x540x320	842x596x320	842x596x320	955x700x396
Масса	вн. блок	кг	8,5	9	9	13,5	13,5
	нар. блок	кг	21,5	25,5	29,5	31,5	46
Температурный диапазон работы	холод тепло	°С	-15...+48 -15...+24				
Масса хладагента		кг	0,55	0,70	0,90	1,10	1,50
Диаметр жидкостной магистрали		мм/дюйм	6,35/1/4"	6,35/1/4"	6,35/1/4"	6,35/1/4"	6/1/4"
Диаметр газовой магистрали		мм/дюйм	9,52/3/8"	9,52/3/8"	9,52/3/8"	9,52/3/8"	15,88/5/8"
Максимальный перепад высоты магистрали			10				
Максимальная длина магистрали			15	15	20	20	25
Расстояние между болтами крепления наружного блока (мм)			440	510	540	540	560

\* SEER – сезонный коэффициент производительности системы в режиме работы на холод.  
 \*\* SCOP – сезонный коэффициент производительности системы в режиме работы на тепло.

# EXPERT API

on/off



on/off

## Серия EXPERT API

Современный кондиционер бизнес-класса, который объединил в себе все необходимые функции климатического оборудования, современный дизайн и расширенные возможности по управлению.



### СТАНДАРТНАЯ КОМПЛЕКТАЦИЯ

- Высокоэффективный экологичный хладагент R410A
- I Feel
- Режим «Комфортного сна»
- Контроль направления воздушного потока
- Кнопка режима «TURBO»
- Широкоугольные жалюзи, для объемного потока воздуха
- Генератор ионов-фильтр Active Plasma Ion (API)
- Теплый старт
- Блокировка кнопок на пульте Д/У
- Таймер
- Дисплей отображения текущего времени
- Функция запоминания текущих настроек
- «Вольт-контроль» система низковольтного старта
- Система самодиагностики
- Съемная моющаяся панель
- Светодиодный дисплей
- Низкотемпературный старт
- Система автоматической самоочистки
- Технология «Интеллектуального размораживания»
- Технология осушения воздуха, без снижения температуры
- Светодиодное отображение текущих режимов работы



## ХАРАКТЕРИСТИКИ СЕРИИ EXPERT AP1

Модель			GX-07AP	GX-09AP	GX-12AP	GX-18AP	GX-24AP	GX-30AP
Производительность	холод	кВт	2,25	2,55	3,25	4,80	6,15	8,00
	тепло	кВт	2,35	2,65	3,40	5,30	6,70	8,50
Источник электропитания			~ 220-240В/50Гц/1Ф					
Номинальная потребляемая мощность	холод	кВт	0,70	0,79	1,01	1,49	1,92	2,85
	тепло	кВт	0,65	0,73	0,94	1,46	1,85	2,65
Воздухопроизводительность		м³/ч	470	470	550	650	900	1200
Уровень шума	вн. блок (м/с/макс)	дБ(А)	24/27/31	26/31/33	29/33/35	31/35/39	33/37/41	38/41/44
	нар. блок	дБ(А)	49	49	52	56	56	59
Тип хладагента			R410A					
Габаритные размеры (ширина/высота/глубина)	вн. блок	мм	698x250x185	698x250x185	773x250x185	849x289x210	970x300x225	1080x325x245
	нар. блок	мм	720x428x310	720x428x310	782x540x320	848x540x320	913x680x378	963x700x396
Масса	вн. блок	кг	7,5	7,5	8,5	11	13,5	16,5
	нар. блок	кг	22	24,5	30	39	50	61
Осушение		л/ч	0,60	0,80	1,20	1,80	1,80	3,00
Температурный диапазон работы	холод тепло	°С	+18...+48 / -7...+24					
Масса хладагента		кг	0,55	0,56	0,72	1,26	1,45	1,90
Диаметр жидкостной магистрали		мм/дюйм	6,38/1/4"	6,38/1/4"	6,38/1/4"	6,38/1/4"	6,38/1/4"	6,38/1/4"
Диаметр газовой магистрали		мм/дюйм	9,53/3/8"	9,53/3/8"	12,7/1/2"	12,7/1/2"	12,7/1/2"	15,88/5/8"
Максимальный перепад высоты магистрали			10					
Максимальная длина магистрали			15	15	15	25	25	30
Расстояние между болтами крепления наружного блока (мм)			440	440	510	540	549	560

\* EER – коэффициент производительности системы в режиме работы на холод.  
 \*\* COP – коэффициент производительности системы в режиме работы на тепло.

# МУЛЬТИСПЛИТ-СИСТЕМЫ



## Мультисплит-системы Free Match Premium



Наружные блоки мультисплит-систем TOSOT представлены инверторной серией: Free Match Premium. К одному наружному блоку Free Match Premium могут быть подсоединены до 5 внутренних, суммарная длина трассы может достигать 80 м, а максимальный перепад высот между блоками - 15 м. Такое решение - идеально для создания системы кондиционирования в коттедже или многокомнатной квартире.



TM-14U2(0)  
TM-18U2(0)



TM-21U3(0)  
TM-24U3(0)



TM-28U4(0)  
TM-36U4(0)



TM-42U5(0)







## ХАРАКТЕРИСТИКИ

Модель			GS-07D (I)	GS-09DW (I)	GS-12DW (I)	GS-18DW (I)	GS-24DW (I)
Производительность	холод	кВт	2,2	2,5	3,2	4,6	6,2
	тепло	кВт	2,3	2,8	3,4	5	6,2
Источник электропитания			~ 220-240В/50Гц/1Ф				
Воздухопроизводительность		м³/ч	300/390/420/500	210/320/370/530	290/410/480/560	520/610/720/850	570/700/830/850
Уровень шума	вн. блок (м/с/макс)	дБ(А)	22-36	26-36	26-37	36-43	39-43
Габаритные размеры (ширина/высота/глубина)	изделие	мм	713x270x195	790x275x200	790x275x200	970x300x224	970x300x224
	упаковка	мм	733x347x265	863x352x268	863x352x268	1041x383x320	1041x383x320
Масса	нетто	кг	8,5	9	9	13,5	13,5
	брутто	кг	10	11	11	16,5	16,5
Диаметр жидкостной магистрали		мм/дюйм	6,35/1/4"	6,35/1/4"	6,35/1/4"	6,35/1/4"	6/1/4"
Диаметр газовой магистрали		мм/дюйм	9,52/3/8"	9,52/3/8"	9,52/3/8"	9,52/3/8"	15,88/5/8"
Межблочный кабель			4x1,0	4x1,0	4x1,0	4x1,0	4x1,0

### ГАБАРИТНЫЕ РАЗМЕРЫ

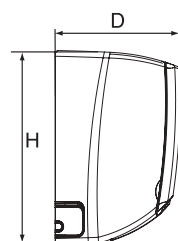
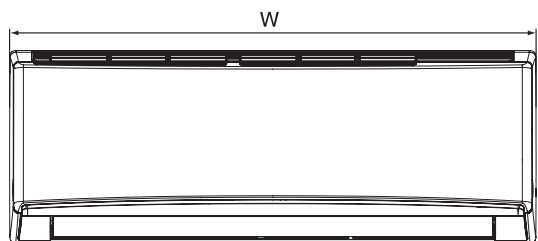

Модель/мм	W	H	D
GS-07D (I)	713	270	195
GS-09DW (I)	790	275	200
GS-12DW (I)	790	275	200
GS-18DW (I)	970	300	224
GS-24DW (I)	970	300	224

### МОНТАЖНАЯ ПАНЕЛЬ

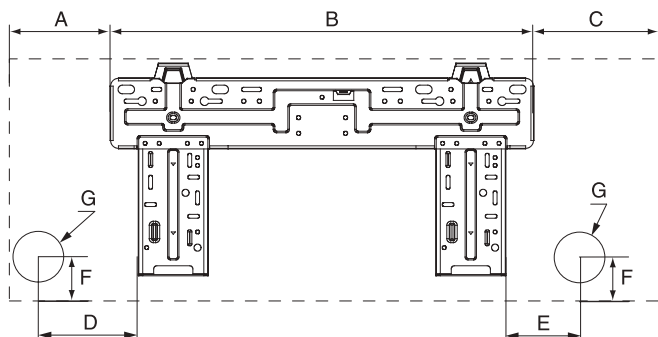

Модель/мм	A	B	C	D	E	F	ØG
GS-07D (I)	148	462	104	150	90	54	55
GS-09DW (I)	168.5	462	159.5	150	90	54	55
GS-12DW (I)	168.5	462	159.5	150	90	54	55
GS-18DW (I)	104	685	181	190	140	38	55
GS-24DW (I)	104	685	181	190	140	38	55

# МУЛЬТИСПЛИТ-СИСТЕМЫ



## Мультисплит-системы Free Match Premium

**INVERTER**

**A** Energy Efficiency Class A+++

**G<sup>10</sup>** Inverter

**R410A**

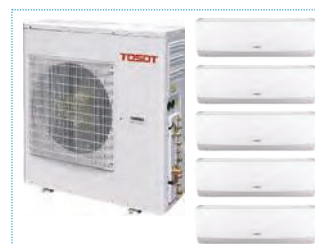

### ХАРАКТЕРИСТИКИ

Блок наружный			TM-14U2(O)	TM-18U2(O)	TM-21U3(O)	TM-24U3(O)	TM-28U4(O)	TM-36U4(O)	TM-42U5(O)	
Количество подключаемых внутренних блоков		шт	1-2	1-2	2-3	2-3	2-4	2-4	2-5	
Производительность	холод		4,1 [2,05-4,4]	5,2 [2,14-5,8]	6,1 [2,2-7,3]	7,1 [2,2-7,3]	8,0 [2,28-10,25]	10,5 [2,1-11,0]	12,0 [2,1-13,6]	
	тепло		4,4 [2,5-5,4]	5,4 [2,57-5,9]	6,5 [3,6-8,7]	8,5 [3,6-8,7]	9,3 [3,6-10,25]	12,0 [2,6-13,0]	13,0 [2,6-14,0]	
Источник электропитания			~ 220-240В/50Гц/1Ф							
Номинальная потребляемая мощность	холод		1,2	1,45	1,91	2,18	2,54	3,50	3,76	
	тепло		1,18	1,45	1,73	2,28	2,49	3,75	3,45	
Воздухопроизводительность		м³/ч	2600	3200	3200	4000	4000	5200	5200	
Уровень шума		дБ(А)	55	56	56	58	58	57	54	
Габаритные размеры (ширина/высота/глубина)		мм	899x596x378	963x700x396	963x700x396	1001x790x427	1001x790x427	1015x1103x440	1015x1103x440	
Масса нетто/брутто*		кг	43/46	51/55	62/65,5	68/73	69/74	94/104	95/105	
Тип хладагента			R410A							
Температурный диапазон работы	холод	°C	-15...+48 -20...+24					-5...+48 -15...+27		-5...+48 -15...+27
	тепло									
Сумарная длина магистрали		м	20	20	60	60	70	70	80	
Длина до более удаленного блока		м	10	10	20	20	20	20	25	
Перепад высот между блоками (наружными и внутренними)		м	5	5	10	10	10	15	15	
Перепад высот между блоками (внутренними)		м	5	5	10	10	10	7,5	7,5	
Расстояние между болтами крепления наружного блока (мм)			550	560	560	610	610	631	631	



## КОМБИНАЦИИ ПОДКЛЮЧЕНИЯ

Модель	Один блок	Два блока	
TM-14U2(0) 8 комбинаций	7	9+9	7+7
	9	9+12	7+9
	12	7+12	

Модель	Один блок	Два блока		
TM-18U2(0) 10 комбинаций	7	7+7	7+9	7+12
	9	7+18	9+9	9+12
	12	12+12		

Модель	Два блока		Три блока		Четыри блока			
TM-21U3(0) 18 комбинаций	7+7	7+9	7+7+7	7+7+9				
	7+12	7+18	7+7+12	7+9+9				
	9+9	9+12	7+9+12	7+12+12				
	9+18	12+12	9+9+9	9+9+12				
TM-24U3(0) 23 комбинации	12+18		12+12+12					
	7+7	7+9	7+7+7	7+7+9	7+7+12			
	7+12	7+18	7+7+18	7+9+9	7+9+12			
	9+9	9+12	7+9+18	7+12+12	7+12+18			
	9+18	12+12	7+18+18	9+9+9	9+9+12			
	12+18	18+18	9+9+18	9+12+12	9+12+18			
TM-28U4(0) 40 комбинаций			9+18+18	12+12+12	12+12+18			
	7+7	7+9	7+7+7	7+7+9	7+7+12	7+7+7+7	7+7+7+9	7+7+7+12
	7+12	7+18	7+7+18	7+9+9	7+9+12	7+7+7+18	7+7+9+9	7+7+9+12
	9+9	9+12	7+9+18	7+12+12	7+12+18	7+7+9+18	7+7+12+12	7+9+9+9
	9+18	12+12	9+9+9	9+9+12	9+9+18	7+9+9+12	7+9+12+12	9+9+9+9
	12+18	18+18	9+12+12	9+12+18	12+12+12	9+9+9+12	9+9+12+12	
TM-36U4(0) 97 комбинаций			12+12+18					
	7+12	18+18	7+7+7	7+12+21	9+12+21	7+7+7+7	7+7+12+21	7+12+12+18
	7+18	18+21	7+7+9	7+12+24	9+12+24	7+7+7+9	7+7+12+24	9+9+9+9
	7+21	18+24	7+7+12	7+18+18	9+18+18	7+7+7+12	7+7+18+18	9+9+9+12
	7+24	21+21	7+7+18	7+18+21	9+18+21	7+7+7+18	7+9+9+9	9+9+9+18
	9+9	21+24	7+7+21	7+18+24	9+18+24	7+7+7+21	7+9+9+12	9+9+9+21
	9+12	24+24	7+7+24	7+21+21	9+21+21	7+7+7+24	7+9+9+18	9+9+9+24
	9+18		7+9+9	9+9+9	12+12+12	7+7+9+9	7+9+9+21	9+9+12+12
	9+21		7+9+12	9+9+12	12+12+18	7+7+9+12	7+9+9+24	9+9+12+18
	9+24		7+9+18	9+9+18	12+12+21	7+7+9+18	7+9+12+12	9+9+12+24
	12+12		7+9+21	9+9+21	12+12+24	7+7+9+21	7+9+12+18	9+9+18+18
	12+18		7+9+24	9+9+24	12+18+18	7+7+9+24	7+9+12+21	9+12+12+12
	12+21		7+12+12	9+12+12	12+18+21	7+7+12+12	7+9+18+18	9+12+12+18
12+24		7+12+18	9+12+18	12+18+24	7+7+12+18	7+12+12+12	12+12+12+12	

\* EER – коэффициент производительности системы в режиме работы на холод.  
 \*\* COP – коэффициент производительности системы в режиме работы на тепло.

# МУЛЬТИСПЛИТ-СИСТЕМЫ



## Мультисплит-системы Free Match Premium



### КОМБИНАЦИИ ПОДКЛЮЧЕНИЯ

TM-42U5(0)  
155 комбинаций

Два блока		Три блока				
7+18	12+24	7+7+7	7+9+24	7+24+24	9+18+188	12+18+18
7+21	18+18	7+7+9	7+12+12	9+9+9	9+18+21	12+18+21
7+24	18+21	7+7+12	7+12+18	9+9+12	9+18+24	12+18+24
9+12	18+24	7+7+18	7+12+21	9+9+18	9+21+21	12+21+21
9+18	21+21	7+7+21	7+12+24	9+9+21	9+21+24	12+21+24
9+21	21+24	7+7+24	7+18+18	9+9+24	9+24+24	12+24+24
9+24	24+24	7+9+9	7+18+21	9+12+12	12+12+12	18+18+18
12+12		7+9+12	7+18+24	9+12+18	12+12+18	18+18+21
12+18		7+9+18	7+21+21	9+12+21	12+12+21	18+18+24
12+21		7+9+21	7+21+24	9+12+24	12+12+24	18+21+21
Четыре блока			Пять блоков			
7+7+7+7	7+7+12+24	7+9+18+21	9+9+9+24	7+7+7+7+7	7+7+9+9+9	7+9+9+12+18
7+7+7+9	7+7+18+18	7+12+12+12	9+9+12+12	7+7+7+7+9	7+7+9+9+12	7+9+12+12+12
7+7+7+12	7+7+18+21	7+12+12+18	9+9+12+18	7+7+7+7+12	7+7+9+9+18	7+12+12+12+12
7+7+7+18	7+7+18+24	7+12+12+21	9+9+12+21	7+7+7+7+18	7+7+9+9+21	9+9+9+9+9
7+7+7+21	7+9+9+9	7+12+12+24	9+9+12+24	7+7+7+7+21	7+7+9+12+12	9+9+9+9+12
7+7+7+24	7+9+9+12	7+12+18+18	9+9+18+18	7+7+7+7+24	7+7+9+12+18	9+9+9+9+18
7+7+9+9	7+9+9+18	7+12+18+21	9+9+18+21	7+7+7+9+9	7+7+9+12+21	9+9+9+12+12
7+7+9+12	7+9+9+21	7+12+18+24	9+12+12+12	7+7+7+9+12	7+7+12+12+12	9+9+12+12+12
7+7+9+18	7+9+9+24	7+12+21+21	9+12+12+18	7+7+7+9+18	7+7+12+12+18	
7+7+9+21	7+9+12+12	7+18+18+18	9+12+12+21	7+7+7+9+21	7+9+9+9+9	
7+7+9+24	7+9+12+18	9+9+9+9	12+12+12+12	7+7+7+9+24	7+9+9+9+12	
7+7+12+12	7+9+12+21	9+9+9+12	12+12+12+18	7+7+7+12+12	7+9+9+9+18	
7+7+12+18	7+9+12+24	9+9+9+18		7+7+7+12+18	7+9+9+9+21	
7+7+12+21	7+9+18+18	9+9+9+21		7+7+7+12+21	7+9+9+12+12	



## ЭЛЕКТРИЧЕСКИЕ СХЕМЫ ПОДКЛЮЧЕНИЯ

TM-14U2(O)  
TM-18U2(O)

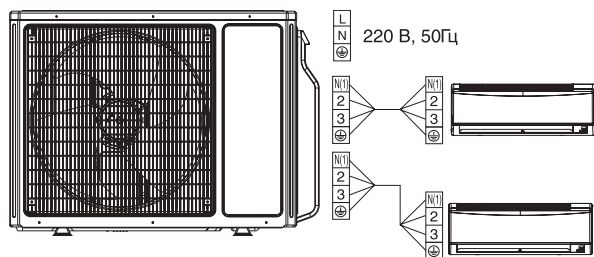

TM-21U3(O)  
TM-24U3(O)

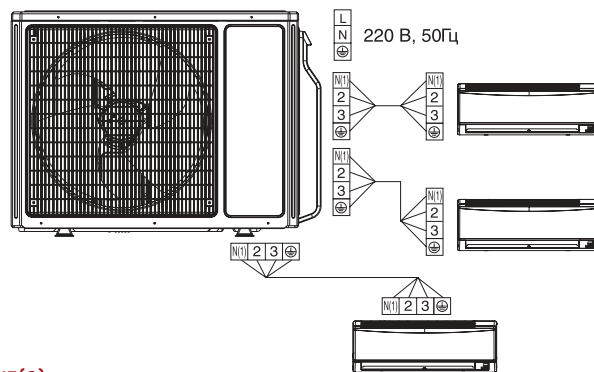

TM-28U4(O)  
TM-36U4(O)

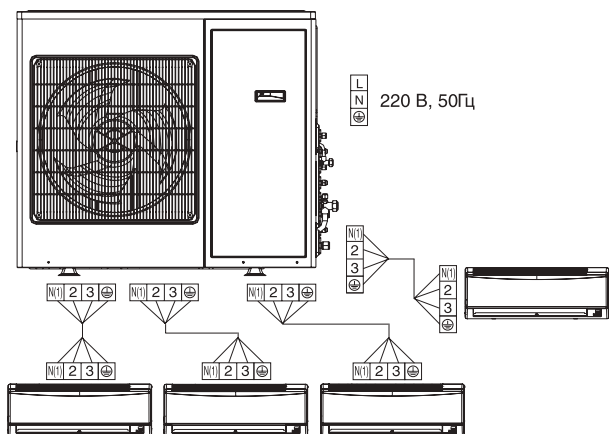

TM-42U5(O)

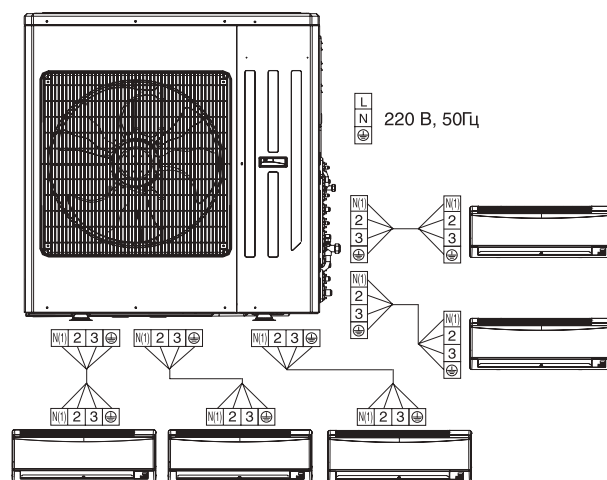

# ИНВЕРТОРНЫЕ ПОЛУПРОМЫШЛЕННЫЕ СПЛИТ-СИСТЕМЫ



## Кассетные блоки

Для кондиционирования больших помещений, в различных зданиях (офисы, торговые центры, большие загородные дома, рестораны и т.д.), применяются полупромышленные кассетные кондиционеры, с четырехсторонним (и более) распределением воздуха.

Кассетный кондиционер, как и традиционная сплит-система, состоит из двух блоков: внешнего и внутреннего. Но внутренний блок имеет конструктивные отличия, позволяющие равномерно распределять охлажденный воздух по всему помещению, во все стороны сразу. Кассетный кондиционер устанавливается только в подвесной потолок.

### Преимущества кондиционеров кассетного типа:

- быстрое охлаждение больших площадей;
- скрытое расположение внутреннего блока;
- подача свежего воздуха;
- бесшумность;
- равномерное распределение охлажденных масс воздуха.

### СТАНДАРТНАЯ КОМПЛЕКТАЦИЯ

- Легкий монтаж;
- Компактные габариты;
- Малошумный вентилятор;
- Долговечный моющийся фильтр;
- Дренажный насос;
- Самодиагностика нарушений работы основных блоков и режимов;
- Многоуровневая защита системы;
- Длина трубопровода до 75 м (для моделей большой мощности);
- Возможность выбора датчика температуры внутреннего воздуха для управления.

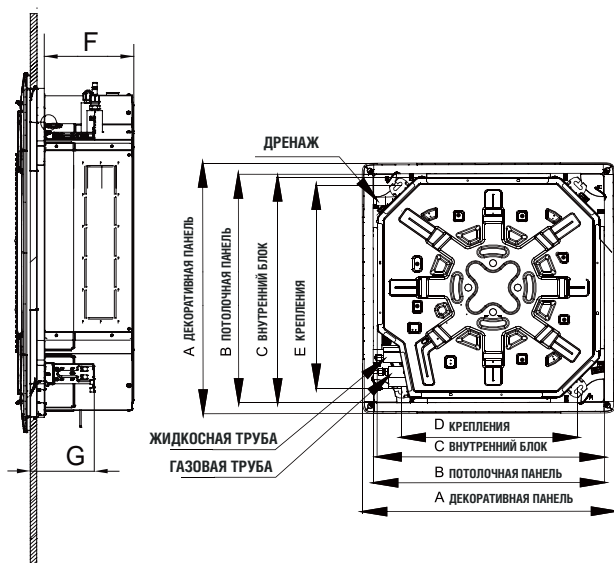

Модель	A (мм)	B (мм)	C (мм)	D (мм)	E (мм)	F (мм)	G (мм)
TUD35T/A-S	620	580	570	520	560	265	170
TUD50T/A-S	620	580	570	520	560	265	170
TUD71T/A1-S	950	870	840	660	790	200	165
TUD100T/A-S	950	870	840	660	790	200	165
TUD125T/A-S	950	870	840	660	790	200	165
TUD140T/A-S	950	870	840	660	790	200	165
TUD160T/A-S	950	870	840	660	790	200	165



## ХАРАКТЕРИСТИКИ КАССЕТНЫХ БЛОКОВ

Модель	TUD35T/A-S		TUD50T/A-S		TUD71T/A1-S		TUD100T/A-S		TUD125T/A-S		TUD140T/A-S		TUD160T/A-S	
	TUD35W/A-S		TUD50W/A-S		TUD71W/A1-S		TUD100W/A-S		TUD125W/A-X		TUD140W/A-X		TUD160W/A-X	
Производительность	Холод	кВт	3.5	5.00	7.00	10.10	12.02	14.00	15.00	15.00	17.00	15.00	17.00	15.00
	Тепло	кВт	4.00	5.60	8.00	11.00	14.00	15.00	17.00	15.00	17.00	15.00	17.00	15.00
Источник электропитания	~220-240В/50Гц/1ф												~380-415В/50Гц/3ф	
Потребляемая мощность	Холод	кВт	1.03	1.56	2.18	3.40	4.50	5.00	5.20	5.00	5.20	5.00	5.20	5.20
	Тепло	кВт	1.10	1.60	2.20	3.00	4.20	4.40	4.70	4.20	4.40	4.70	4.20	4.70
Энергоэффективность	Холод	EER	3.40	3.21	3.21	2.97	2.67	2.80	2.88	2.67	2.80	2.80	2.88	2.88
	Тепло	СОР	3.64	3.50	3.64	3.67	3.33	3.41	3.62	3.33	3.41	3.41	3.62	3.62
Воздухо-производительность	Внутренний блок	м³/час	650	700	1250	1500	1500	1500	1800	1500	1800	1800	2000	2000
Уровень звукового давления	Внутренний блок	дБ (А)	41/37/33/29	44/39/35/31	47/45/41/39	50/48/46/42	50/48/46/42	50/48/46/42	51/49/46/42	50/48/46/42	51/49/46/42	51/49/46/42	54/52/50/48	54/52/50/48
	Наружный блок	дБ (А)	51	55	55	55	58	58	59	58	59	59	60	60
Тип хладагента	R410a													
Объем зарядки хладагента	кг		1.00	1.25	2.00	2.45	3.40	3.70	3.80	3.40	3.70	3.70	3.80	3.80
Вес	Внутренний блок	кг	17	17	31	31	31	33	36	17	17	31	31	36
	Панель	кг	3	3	6	6	6	6	6	3	3	6	6	6
	Наружный блок	кг	37	41	53	61	90	96	100	37	41	53	61	100
Температурный диапазон работы	Холод	°С	-15-48											
	Тепло	°С	-20-24											
Диаметр жидкостной магистрали	мм/дюйм		6.35/1/4"	6.35/1/4"	9.53/3/8"	9.53/3/8"	9.53/3/8"	9.53/3/8"	9.53/3/8"	9.53/3/8"	9.53/3/8"	9.53/3/8"	9.53/3/8"	9.53/3/8"
Диаметр газовой магистрали	мм/дюйм		9.53/3/8"	12.7/1/2"	15.88/5/8"	15.88/5/8"	15.88/5/8"	15.88/5/8"	15.88/5/8"	15.88/5/8"	15.88/5/8"	15.88/5/8"	15.88/5/8"	15.88/5/8"
Максимальный перепад высоты магистрали	м		15	20	25	25	30	30	30	30	30	30	30	30
Максимальная длина магистрали	м		30	35	50	50	65	75	75	65	75	75	75	75
Количество межблочных жил (на управление)	2x0.75мм²													
Место подачи осн. питания	Наружный блок													
Количество жил (подача питания)	Наружный блок		3x1.5мм²	3x1.5мм²	3x2.5мм²	5x2.5мм²	5x1.5мм²	5x1.5мм²	5x1.5мм²	3x1.5мм²	3x1.5мм²	5x1.5мм²	5x1.5мм²	5x1.5мм²
Заводская заправка фреоном (на кол-во метров погонных)	м		7	7	7	7	7	7	9.5	7	7	9.5	9.5	9.5
Кол-во заправки фреоном на м.п. (превышение, на каждый м.п.)	гр/м.п.		22	22	30	30	35	35	50	22	22	50	50	50

TUD35W/A-S  
TUD50W/A-S  
TUD71W/A1-S  
TUD100W/A-S

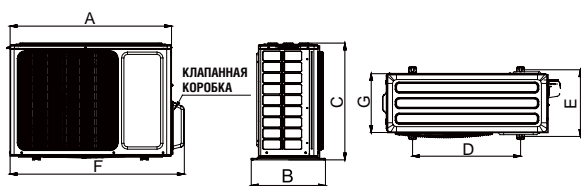

TUD125W/A-X  
TUD140W/A-X  
TUD160W/A-X

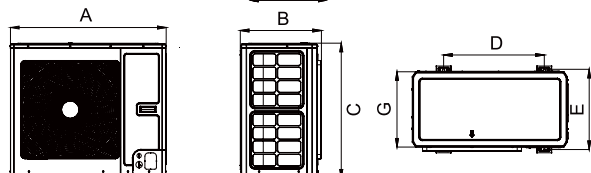

Модель	A (мм)	B (мм)	C (мм)	D (мм)	E (мм)	F (мм)	G (мм)
TUD35W/A-S	818	378	602	550	348	887	302
TUD50W/A-S	818	378	602	550	348	887	302
TUD71W/A1-S	892	396	698	560	364	952	340
TUD100W/A-S	920	427	790	610	395	1002	370
TUD125W/A-X	940	530	820	610	486	/	460
TUD140W/A-X	940	530	820	610	486	/	460
TUD160W/A-X	940	530	820	610	486	/	460

\* SEER – сезонный коэффициент производительности системы в режиме работы на холод.  
\*\* SCOP – сезонный коэффициент производительности системы в режиме работы на тепло.

# ИНВЕРТОРНЫЕ ПОЛУПРОМЫШЛЕННЫЕ СПЛИТ-СИСТЕМЫ



**INVERTER**

**R410A**

## Канальные блоки

Канальные кондиционеры – это полупромышленные сплит-системы, состоящие из блоков (наружного и внутреннего). Используются для одновременного кондиционирования нескольких помещений (охлаждение, обогрев, осушение и очистка воздуха): в домах, коттеджах, квартирах, спортзалах, салонах красоты, офисах, магазинах, ресторанах и т.д.

Главная отличительная особенность – забор свежего воздуха и разводка его, при помощи воздуховодов.

Канальные кондиционеры имеют внутренний блок, который размещается скрытно в межпотолочном пространстве, на удаленном расстоянии от постоянного пребывания человека (кладовка, служебное помещение и т.д.).

Внешний и внутренний блоки соединены трубопроводом, с циркулирующим хладагентом. Во внутренний блок, по воздуховоду, с улицы, поступает воздух, который пройдя стадию очистки, охлаждения или нагрева, распределяется по всей сети при помощи вентилятора.

### Преимущества канальных кондиционеров:

- Подача свежего воздуха;
- Скрытый монтаж внутреннего блока;
- Создание микроклимата в нескольких помещениях одновременно;
- Комбинирование с приточно-вытяжной вентиляцией.

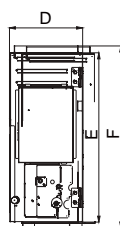
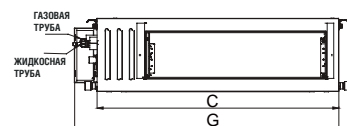
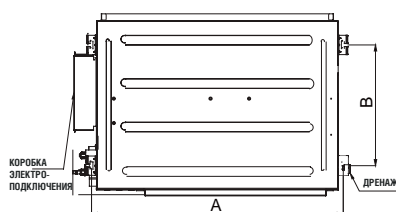

### СТАНДАРТНАЯ КОМПЛЕКТАЦИЯ

- Функция интеллектуальной разморозки;
- Инверторная технология (в сравнении с обычными кондиционерами, расходует меньше электричества, быстрее выходит на заданную температуру и точно её поддерживает);
- Экологичный фреон R410;
- Несложный процесс монтажа;
- Вентилятор невысокого уровня шума;
- Компактные размеры;
- Продвинутая система защиты от перепадов напряжения;
- Мощный фильтр, рассчитанный на высокий ресурс работы;
- Теплообменник высокой эффективности;
- Система сама проводит диагностику основных нарушений работоспособности кондиционера;
- Максимально допустимая длина трубопроводов 75 м.

Модель	A (мм)	B (мм)	C (мм)	D (мм)	E (мм)	F (мм)	G (мм)
TUD35PS/A-S	760	415	700	200	450	474	768
TUD50PS/A-S	1060	415	1000	200	450	474	1068
TUD71PS/A1-S	1060	415	1000	200	450	474	1068
TUD100PHS/A-S	1040	500	1000	300	700	754	1092
TUD125PHS/A-S	1040	500	1000	300	700	754	1092
TUD140PHS/A-S	1440	500	1400	300	700	754	1492
TUD160PHS/A-S	1440	500	1400	300	700	754	1543





## ХАРАКТЕРИСТИКИ КАНАЛЬНЫХ БЛОКОВ

Модель	TUD35PS/A-S		TUD50PS/A-S		TUD71PS/A1-S		TUD100PS/A-S		TUD125PHS/A-S		TUD140PHS/A-S		TUD160PHS/A-S	
	TUD35W/A-S		TUD50W/A-S		TUD71W/A1-S		TUD100W/A-S		TUD125W/A-X		TUD140W/A-X		TUD160W/A-X	
Производительность	Холод	кВт	3.50	5.30	7.10	10.10	12.02	14.00	15.60					
	Тепло	кВт	4.00	5.80	8.00	11.00	14.00	15.00	17.00					
Источник электропитания	-220-240В/50Гц/1ф											-380-415В/50Гц/3ф		
Потребляемая мощность	Холод	кВт	1.09	1.65	2.40	3.40	4.50	5.00	5.40					
	Тепло	кВт	1.15	1.60	2.45	3.20	4.30	4.40	4.80					
Энергоэффективность	Холод	EER	3.21	3.21	2.96	2.97	2.67	2.80	2.89					
	Тепло	СОР	3.48	3.63	3.27	3.44	3.26	3.41	3.54					
Воздухо-производительность	Внутренний блок	м³/час	650	950	1050	1800	2000	2000	2800					
Уровень звукового давления	Внутренний блок	дБ (А)	39/37/35/34	40/39/37/35	42/41/40/38	43/41/39/37	44/42/39/37	42/40/39/37	50/45/44/42					
	Наружный блок	дБ (А)	51	55	55	55	58	59	60					
Тип хладагента	R410a													
Объем зарядки хладагента	кг		1.00	1.25	2.00	2.45	3.40	3.70	3.80					
Диапазон давления	Па		0-50	0-50	0-70	0-150	0-150	0-150	0-150					
Вес	Внутренний блок	кг	20	26	26	41	41	50	57					
	Наружный блок	кг	37	41	53	61	90	96	100					
Температурный диапазон работы	Холод	°С	-15-48											
	Тепло	°С	-20-24											
Диаметр жидкостной магистрали	мм/дюйм		6.35/1/4"	6.35/1/4"	9.53/3/8"	9.53/3/8"	9.53/3/8"	9.53/3/8"	9.53/3/8"					
Диаметр газовой магистрали	мм/дюйм		9.53/3/8"	12.7/1/2"	15.88/5/8"	15.88/5/8"	15.88/5/8"	15.88/5/8"	15.88/5/8"					
Максимальный перепад высоты магистрали	м		15	20	25	25	30	30	30					
Максимальная длина магистрали	м		30	35	50	50	65	75	75					
Количество межблочных жил (на управление)	2x0.75мм²													
Место подачи осн. питания	Наружный блок													
Количество жил (подача питания)	Наружный блок		3x1.5мм²	3x1.5мм²	3x2.5мм²	3x2.5мм²	5x1.5мм²	5x1.5мм²	5x1.5мм²					
Заводская заправка фреоном (на кол-во метров погонных)	м		7	7	7	7	7	9.5	9.5					
Кол-во заправки фреоном на м.п. (превышение, на каждый м.п.)	гр/м.п.		22	22	30	30	35	50	50					

TUD35W/A-S  
TUD50W/A-S  
TUD71W/A1-S  
TUD100W/A-S

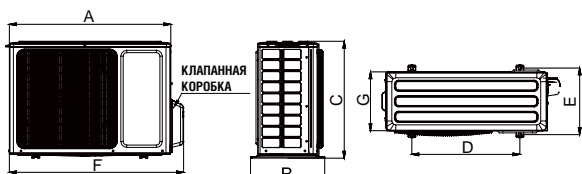

TUD125W/A-X  
TUD140W/A-X  
TUD160W/A-X

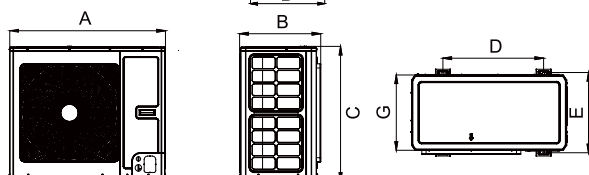

Модель	A (мм)	B (мм)	C (мм)	D (мм)	E (мм)	F (мм)	G (мм)
TUD35W/A-S	818	378	602	550	348	887	302
TUD50W/A-S	818	378	602	550	348	887	302
TUD71W/A1-S	892	396	698	560	364	952	340
TUD100W/A-S	920	427	790	610	395	1002	370
TUD125W/A-X	940	530	820	610	486	/	460
TUD140W/A-X	940	530	820	610	486	/	460
TUD160W/A-X	940	530	820	610	486	/	460

\* SEER – сезонный коэффициент производительности системы в режиме работы на холод.  
\*\* SCOP – сезонный коэффициент производительности системы в режиме работы на тепло.

# ИНВЕРТОРНЫЕ ПОЛУПРОМЫШЛЕННЫЕ СПЛИТ-СИСТЕМЫ



## Напольно-потолочные блоки



Напольно-потолочный кондиционер широко применяется в помещениях, где нет возможности монтажа на стену или потолок, из-за конструктивных особенностей. В сравнении с обычными кондиционерами, напольно-потолочные отличаются большей мощностью. Также, напольно-потолочные кондиционеры направляют поток воздуха вдоль стены или потолка, спасая людей в комнате от риска простуды. Данный кондиционер укомплектован передовой инверторной технологией. Это позволяет значительно сэкономить на счетах за электроэнергию, обеспечивая при этом высокоэффективную работу кондиционера на обогрев и охлаждение, даже на предельно низких  $-20^{\circ}\text{C}$  и высоких  $+48^{\circ}\text{C}$  температурах.

### Преимущества напольно-потолочных кондиционеров:

- Очистка воздуха от различных загрязнений;
- Инверторная технология (позволяет снизить потребление энергии и точно держать температуру);
- Возможность задавать направление воздушного потока (вверх и вниз);
- Таймер Вкл./Откл. в диапазоне 24 часов;
- Функция авторестарта (восстановление последних рабочих параметров);
- Большая длина трубопровода, до 50 м;
- Удобство техобслуживания и монтажа;
- Присутствует функция самодиагностики неполадок;
- Функция «Умной разморозки»;
- Высокопроизводительный теплообменник.

### СТАНДАРТНАЯ КОМПЛЕКТАЦИЯ

- Очистка воздуха от различных загрязнений;
- Инверторная технология (позволяет снизить потребление энергии и точно держать температуру);
- Возможность задавать направление воздушного потока (вверх и вниз);
- Таймер Вкл./Откл. в диапазоне 24 часов;
- Функция авторестарта (восстановление последних рабочих параметров);
- Большая длина трубопровода, до 75 м;
- Удобство техобслуживания и монтажа;
- Присутствует функция самодиагностики неполадок;
- Функция «Умной разморозки»;
- Высокопроизводительный теплообменник.

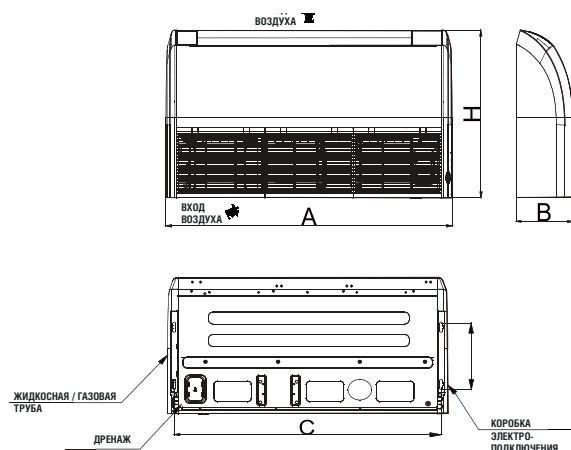

Модель	A (мм)	B (мм)	C (мм)	D (мм)	H (мм)
TUD35ZD/A-S	870	235	812	318	665
TUD50ZD/A-S	870	235	812	318	665
TUD71ZD/A1-S	870	235	812	318	665
TUD100ZD/A-S	1200	235	1142	318	665
TUD125ZD/A-S	1200	235	1142	318	665
TUD140ZD/A-S	1570	235	1512	318	665
TUD160ZD/A-S	1570	235	1512	318	665



## ХАРАКТЕРИСТИКИ НАПОЛЬНО-ПОТОЛОЧНЫХ БЛОКОВ

Модель			TUD35ZD/A-S TUD35W/A-S	TUD50ZD/A-S TUD50W/A-S	TUD71ZD/A1-S TUD71W/A1-S	TUD100ZD/A-S TUD100W/A-S	TUD125ZD/A-S TUD125W/A-X	TUD140ZD/A-S TUD140W/A-X	TUD160ZD/A-S TUD160W/A-X
Производительность	Холод	кВт	3.50	5.20	7.10	10.00	12.02	14.00	15.40
	Тепло	кВт	4.00	5.80	8.00	11.00	14.00	15.00	17.00
Источник электропитания			~220-240В/50Гц/1ф				~380-415В/50Гц/3ф		
Потребляемая мощность	Холод	кВт	1.03	1.62	2.20	3.40	4.10	5.20	5.40
	Тепло	кВт	1.20	1.77	2.40	3.20	4.00	4.40	4.80
Энергоэффективность	Холод	EER	3.40	3.21	3.23	2.94	2.93	2.69	2.85
	Тепло	COP	3.30	3.41	3.33	3.44	3.50	3.41	3.54
Воздухопроизводительность	Внутренний блок	м³/час	650	850	1000	1600	1600	2200	2300
Уровень звукового давления	Внутренний блок	дБ (А)	39/36/32/28	46/44/41/37	50/49/46/44	49/47/45/43	49/47/45/43	52/50/48/44	54/53/49/45
	Наружный блок	дБ (А)	51	55	55	55	58	59	60
Тип хладагента			R410a						
Объем зарядки хладагента		кг	1.00	1.25	2.00	2.45	3.40	3.70	3.80
Диапазон давления		Па	25	26	31	32	33	40	42
Вес	Внутренний блок	кг	37	41	53	61	90	96	100
	Наружный блок	кг	37	41	53	61	90	96	100
Температурный диапазон работы	Холод	°С	-15-48						
	Тепло	°С	-20-24						
Диаметр жидкостной магистрали		ММ/дюйм	6.35/1/4"	6.35/1/4"	9.53/3/8"	9.53/3/8"	9.53/3/8"	9.53/3/8"	9.53/3/8"
Диаметр газовой магистрали		ММ/дюйм	9.53/3/8"	12.7/1/2"	15.88/5/8"	15.88/5/8"	15.88/5/8"	15.88/5/8"	15.88/5/8"
Максимальный перепад высоты магистрали		м	15	20	25	25	30	30	30
Максимальная длина магистрали		м	30	35	50	50	65	75	75
Количество межблочных жил (на управление)			2x0.75мм²						
Место подачи осн. питания			Наружный блок						
Количество жил (подача питания)		Наружный блок	3x1.5мм²	3x1.5мм²	3x2.5мм²	5x2.5мм²	5x1.5мм²	5x1.5мм²	5x1.5мм²
Заводская заправка фреоном (на кол-во метров погонных)		м	7	7	7	7	7	9.5	9.5
Кол-во заправки фреоном на м.п. (превышение, на каждый м.п.)		гр/м.п.	22	22	30	30	35	50	50

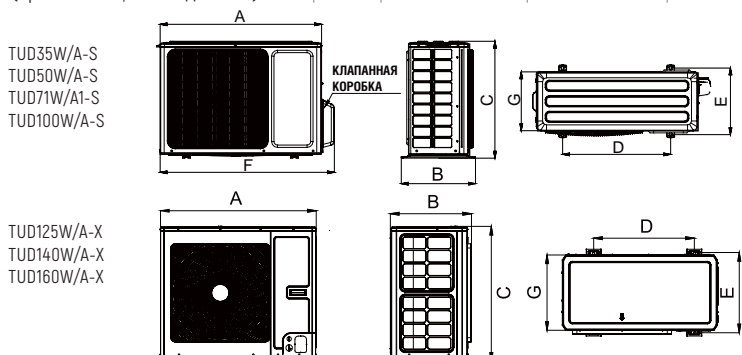

Модель	A (мм)	B (мм)	C (мм)	D (мм)	E (мм)	F (мм)	G (мм)
TUD35W/A-S	818	378	602	550	348	887	302
TUD50W/A-S	818	378	602	550	348	887	302
TUD71W/A1-S	892	396	698	560	364	952	340
TUD100W/A-S	920	427	790	610	395	1002	370
TUD125W/A-X	940	530	820	610	486	/	460
TUD140W/A-X	940	530	820	610	486	/	460
TUD160W/A-X	940	530	820	610	486	/	460

\* SEER – сезонный коэффициент производительности системы в режиме работы на холод.  
 \*\* SCOP – сезонный коэффициент производительности системы в режиме работы на тепло.

## ГИБКОСТЬ И УДОБСТВО МОНТАЖА

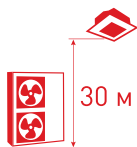

Максимальное расстояние, между внутренним и наружным блоками, может достигать 30 м, перепад высот – 30 м. Длины трассы и перепада высот дают широкие возможности выбора места установки сплит-системы. Расстояние между пультом и блоком может быть увеличено до 30 метров. При подключении линии связи, между внутренними и наружными блоками, соблюдать полярность не требуется, что, несомненно, упрощает монтаж оборудования.

## EXV-КЛАПАН

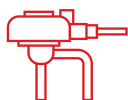

В наружных блоках полупромышленных сплит-систем второго поколения, вместо капиллярных узлов, используется EXV-клапан (ЭТРВ). Применение ЭТРВ позволяет осуществлять более точный контроль параметров работы кондиционера и увеличивает эффективность системы.

## РАСШИРЕННЫЙ ДИАПАЗОН РАБОТЫ



Полупромышленные сплит-системы, второго поколения, способны работать обеспечивать охлаждение при температуре наружного воздуха до  $-15^{\circ}\text{C}$ , а обогрев помещения – до  $-20^{\circ}\text{C}$ . Охлаждение необходимо для тех помещений, где без использования кондиционера нет возможности обеспечить снижение теплопритоков, даже при низких температурах наружного воздуха. Обогрев будет особенно актуален в межсезонье (поздней осенью или ранней весной), когда использование централизованного отопления нецелесообразно или невозможно. В этих условиях, сплит-система отлично подойдет для создания комфортного климата.

## НОВЫЙ ПРОВОДНОЙ ПУЛЬТ УПРАВЛЕНИЯ



В комплекте с канальными внутренними блоками, поставляется проводной пульт управления. Этот же пульт поставляется с кассетными внутренними блоками, как опция.

К одному внутреннему блоку можно подключить два пульта управления, которые будут работать одновременно. С данного пульта можно включить/выключить кондиционер, задать режим работы – охлаждение, обогрев, осушение, вентиляция и авто, установить требуемую температуру, выбрать одну из 4 скоростей работы вентилятора внутреннего блока, активировать/деактивировать режим сна, режим качания жалюзи, задать время включения/отключения блока, активировать/деактивировать функцию энергосбережения и многие другие. Также на пульт выводятся коды ошибок.

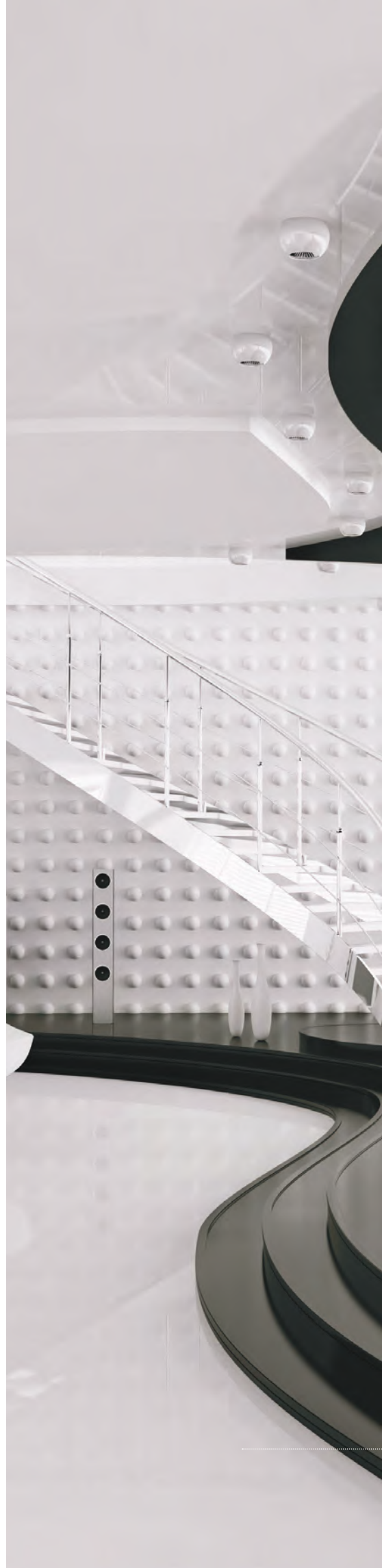

## НОВЫЙ БЕСПРОВОДНОЙ ПУЛЬТ УПРАВЛЕНИЯ

В комплекте с кассетными внутренними блоками поставляются беспроводные пульты управления. Этот же пульт как опция доступен для управления канальными блоками. Для управления канальным кондиционером пультом обязательна установка проводного пульта с инфракрасным приемником или панель инфракрасного приемника JS05.



С данного пульта можно включить/выключить кондиционер, задать режим работы – охлаждение, обогрев, осушение, вентиляция и авто, установить требуемую температуру, выбрать одну из 4 скоростей работы вентилятора внутреннего блока, активировать/деактивировать режим сна, режим качания жалюзи, задать время включения/отключения блока, установить время и многие другие.

## ТЕМПЕРАТУРНЫЕ ДАТЧИКИ

Установленные во внутреннем и наружном блоках и проводном пульте управления температурные датчики позволяют точно контролировать температуру в помещении для создания комфортного климата.

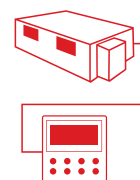

Установленный в наружном блоке датчик может передавать показания температуры окружающей среды на проводной пульт управления, таким образом, чтобы узнать температуру за окном достаточно просто активировать данную функцию на пульте управления. Датчики во внутреннем блоке и пульте управления позволяют наилучшим образом создать и поддерживать комфортный климат для человека в помещении.

## ГРУППОВОЙ КОНТРОЛЬ

Пульт SE50-24/E дает возможность управлять до 16 полупромышленными сплит-системами. С данного пульта можно включать/отключать определенный кондиционер, выбрать режим работы, задать скорость вентилятора, а также посмотреть текущие параметры и осуществлять централизованное управление всеми сплит-системами. Пульт подключается к блокам без дополнительных модулей.



## ВСТРОЕННЫЙ НАСОС ОТВОДА КОНДЕНСАТА

Полупромышленные кассетные и канальные кондиционеры оснащаются встроенным насосом отвода конденсата, который позволяет поднимать воду на высоту до 0,7 метра, что упрощает выбор места монтаж внутреннего блока.

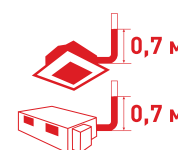





ОТ ПРОИЗВОДИТЕЛЯ  
КОНДИЦИОНЕРОВ

№1  
В МИРЕ

# TOSOT

МЕЖДУНАРОДНЫЙ ПРЕМИУМ БРЕНД  
**GREE ELECTRIC APPLIANCES INC**

Global web site [WWW.TOSOT.COM.CN](http://WWW.TOSOT.COM.CN)

Лидеры продаж TOSOT в мире  
Рейтинг ТОП 10 2019 года

[www.tosotusa.com](http://www.tosotusa.com)  
[www.al-balsan.com](http://www.al-balsan.com)  
[www.tosot.com.ua](http://www.tosot.com.ua)  
[www.tosot.com.ph](http://www.tosot.com.ph)  
[www.tosot.ru](http://www.tosot.ru)  
[www.tosot.de](http://www.tosot.de)  
[www.rthibert.com](http://www.rthibert.com)  
[www.kentengineers.net](http://www.kentengineers.net)  
[www.tosotshop.eu](http://www.tosotshop.eu)  
[www.balsanjo.com](http://www.balsanjo.com)

#### **GREE ELECTRIC APPLIANCES, INC. OF ZHUHAI**

Add: West Jinji Rd, Qianshan, Zhuhai, Guangdong, China 519070  
Tel: (+86-756) 852 2218 Fax: (+86-756) 866 9426  
Email: [gree@gree.com.cn](mailto:gree@gree.com.cn) <http://www.gree.com>

#### **HONG KONG GREE ELECTRIC APPLIANCES SALES LIMITED**

Add: Unit 2612, 26/F., Miramar Tower 132 Nathan Road, TST, Kowloon, HK  
Tel: (852) 3165 8898 Fax: (852) 3165 1029

#### **Note:**

Gree is committed to continuously improving its product to ensure the highest quality and reliability standards, and to meet local regulations and market requirements.

All features and specifications are subject to change without prior notice.

All images provided in this catalogue are used for illustration purposes only.

#### **Внимание:**

Gree стремится постоянно улучшать продукт, чтобы обеспечить высокое качество и надежность стандартов в соответствии с локальными нормами и требованиями рынка.

Все функции и технические характеристики могут быть изменены без предварительного уведомления.

Все изображения, представленные в данном каталоге, используются только в целях иллюстрации

Copyright@ Gree Electric Appliances, inc. of Zhuhai. All rights reserved.