

# HITACHI

## Inspire the Next

### СПЛИТ-СИСТЕМЫ

# ВНУТРЕННИЙ БЛОК/НАРУЖНЫЙ БЛОК



**МОДЕЛЬ**  
**RAS-10SH2 / RAC-10SH2**  
**RAS-14SH2 / RAC-14SH2**

РУССКИЙ

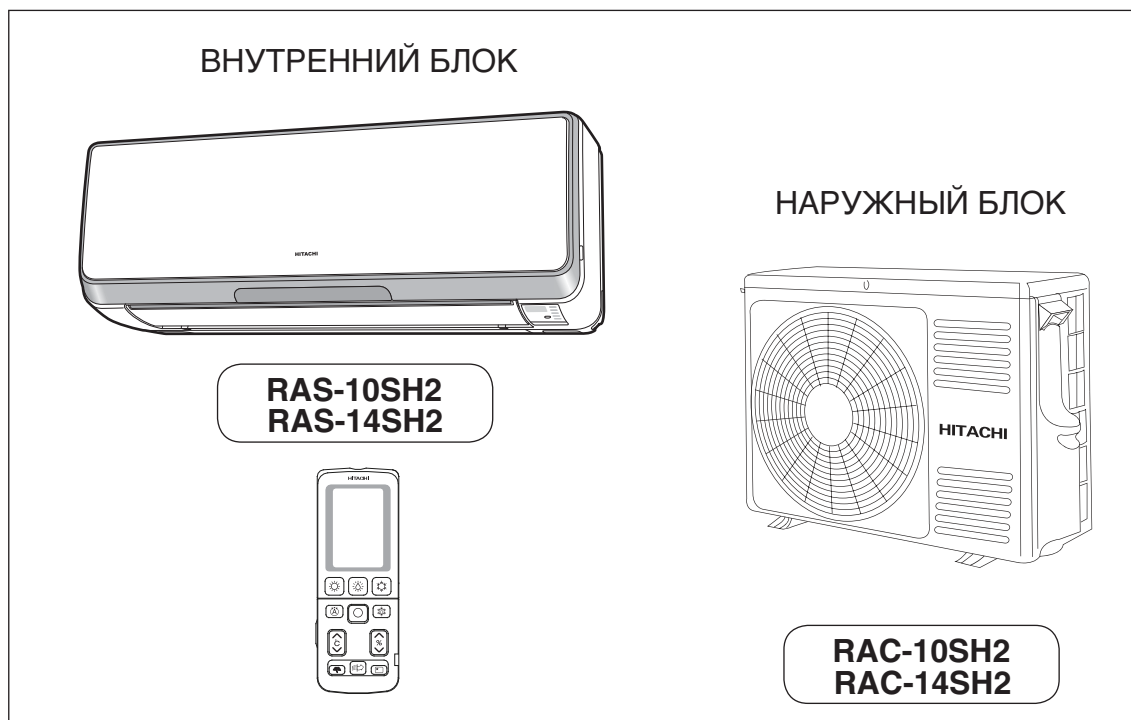

**Instruction manual**

To obtain the best performance and ensure years of trouble free use, please read this instruction manual completely.

Page 1~48

**Инструкция по эксплуатации**

Для достижения наивысшей производительности и обеспечения длительной безаварийной работы внимательно изучите данную инструкцию .

Стр. 49~96

# ТЕХНИКА БЕЗОПАСНОСТИ



- Для обеспечения надлежащего использования прибора перед началом работы с ним внимательно ознакомьтесь с разделом «Техника безопасности».
- Тщательно изучите указания, обозначенные символами «**▲ Внимание!**» и «**▲ Осторожно!**». Словом «Внимание!» обозначены указания, несоблюдение которых может привести к тяжелой травме вплоть до смертельного исхода. Словом «Осторожно!» обозначены указания, несоблюдение которых может привести к серьезным последствиям. Для обеспечения безопасности строго соблюдайте приведенные указания.
- Символы, используемые для обозначения указаний. (Примеры символов приведены ниже.)

 Данный символ обозначает запрет.

 Данный символ обозначает указание, которое необходимо строго соблюдать.

- Сохраните инструкцию после прочтения.



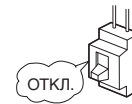

## УКАЗАНИЯ ПО МОНТАЖУ

<b>ВНИМАНИЕ!</b> 	<ul style="list-style-type: none"> <li>• Изменять конструкцию агрегата запрещается. Несанкционированное изменение конструкции агрегата может стать причиной утечек воды, отказов, коротких замыканий или возгораний.</li> </ul>	 ЗАПРЕЩЕНО
	<ul style="list-style-type: none"> <li>• Для монтажа агрегата обратитесь в торговое представительство или квалифицированную монтажную организацию. Самостоятельный монтаж агрегата может стать причиной утечек воды, отказов, коротких замыканий или возгораний.</li> </ul>	
	<ul style="list-style-type: none"> <li>• Агрегат должен быть заземлен. Запрещается прокладывать проводник заземления рядом с водо- и газопроводами, молниеотводом или линией заземления телефонной сети. Неправильно установленное заземление может стать причиной поражения электрическим током.</li> </ul>	 ЗАЗЕМЛИТЕ
<b>ОСТОРОЖНО!</b> 	<ul style="list-style-type: none"> <li>• Используйте трубы, пригодные для работы с хладагентом R4 0A. В противном случае возможно возникновение трещин в медных трубах, что приведет к выходу агрегата из строя.</li> </ul>	
	<ul style="list-style-type: none"> <li>• Агрегат должен быть оснащен автоматическим выключателем, расположение которого зависит от места установки агрегата. Отсутствие автоматического выключателя может стать причиной поражения электрическим током.</li> </ul>	 ЗАПРЕЩЕНО
	<ul style="list-style-type: none"> <li>• Запрещается устанавливать агрегат в зонах, в которых присутствуют легковоспламеняющиеся газы. Наличие легковоспламеняющихся газов в атмосфере, окружающей наружный блок, может привести к возгоранию. Трубопровод должен быть установлен на соответствующих опорах, расстояние между которыми не должно превышать м.</li> </ul>	
	<ul style="list-style-type: none"> <li>• Системы отвода конденсата должны обеспечивать беспрепятственный сток воды.</li> </ul>	
	<ul style="list-style-type: none"> <li>• Убедитесь, что агрегат питается от однофазной сети с напряжением 220~230 В. Питание от других источников может стать причиной перегрева электрических компонентов и возгорания.</li> </ul>	 ЗАПРЕЩЕНО

## УКАЗАНИЯ ПО ТРАНСПОРТИРОВАНИЮ И ТЕХНИЧЕСКОМУ ОБСЛУЖИВАНИЮ

<b>ВНИМАНИЕ!</b> 	<ul style="list-style-type: none"> <li>• При возникновении аварийной ситуации (например, появлении запаха гари) отключите агрегат, выньте вилку из розетки или отключите автоматический выключатель. Свяжитесь с представителем нашей компании. Продолжение работы после обнаружения неисправности может стать причиной выхода агрегата из строя, короткого замыкания или возгорания.</li> </ul>	 ОТКЛ.
	<ul style="list-style-type: none"> <li>• По поводу выполнения технического обслуживания свяжитесь с представителем нашей компании. Неполное, неправильное или самостоятельное выполнение технического обслуживания может стать причиной поражения электрическим током или возгорания.</li> </ul>	
	<ul style="list-style-type: none"> <li>• По поводу демонтажа, транспортировки и повторной установки агрегата обратитесь к представителю нашей компании. Неправильно осуществленная транспортировка или установка агрегата может стать причиной поражения электрическим током или возгорания.</li> </ul>	

## УКАЗАНИЯ ПО ЭКСПЛУАТАЦИИ

<b>ВНИМАНИЕ!</b> 	<ul style="list-style-type: none"> <li>• Не находитесь длительное время в потоке воздуха от агрегата.</li> </ul>	 ЗАПРЕЩЕНО
	 ЗАПРЕЩЕНО <ul style="list-style-type: none"> <li>• Не вставляйте в воздуховыпускное или воздухозаборное отверстие посторонние предметы (например, тонкие стержни), поскольку их соприкосновение с вращающимся на высокой скорости вентилятором может привести к травме.</li> </ul>	
	<ul style="list-style-type: none"> <li>• Не используйте вместо предохранителей проволочные «жучки» – это может привести к травме или пожару.</li> </ul>	 ЗАПРЕЩЕНО
	 ОТКЛ. <ul style="list-style-type: none"> <li>• Во время грозы отключите агрегат, выньте вилку из розетки или отключите автоматический выключатель.</li> </ul>	
	<ul style="list-style-type: none"> <li>• Запрещается оставлять аэрозольные баллончики и горючие вещества на расстоянии ближе одного метра от воздуховыпускного отверстия внутреннего или наружного блока. Повышение давления в аэрозольном баллоне в результате нагревания горячим воздухом может привести к взрыву.</li> </ul>	 ЗАПРЕЩЕНО

## УКАЗАНИЯ ПО ЭКСПЛУАТАЦИИ

**ОСТОРОЖНО!**

- Используйте агрегат только по прямому назначению, указанному производителем.



ЗАПРЕЩЕНО



НЕ ПРИКАСАЙТЕСЬ  
МОКРЫМИ РУКАМИ

- Не прикасайтесь к агрегату мокрыми руками, это может привести к несчастному случаю.

- При работах с агрегатом с использованием горелки, следует регулярно проветривать помеще-ние во избежание кислородной недостаточности.



СТРОГО  
СОБЛЮДАЙТЕ!



ЗАПРЕЩЕНО

- Не направляйте струю холодного воздуха из кондиционера на такое тепловое оборудова-ние как, электрические плиты или печи, так как это может снизить их производительность.

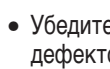

ЗАПРЕЩЕНО

- Убедитесь, что наружная опорная рама установлена надежно, прочно закреплена и не имеет дефектов. Несоблюдение данного требования может привести к травме в результате падения наружного блока.

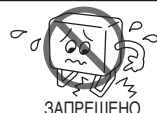

ЗАПРЕЩЕНО



ЗАПРЕЩЕНО

- Запрещается мыть агрегат или устанавливать на внутренний блок емкости с водой, например, вазы. Утечка воды может стать причиной поражения электрическим током.

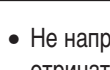

ЗАПРЕЩЕНО

- Не направляйте струю воздуха из кондиционера на растения или животных, так как это отрицательно влияет на их самочувствие.



ЗАПРЕЩЕНО



ОТКЛ.

- Перед выполнением работ с агрегатом остановите его с пульта дистанционного управления и отключите автоматический выключатель. Прикосновение к вращающемуся вентилятору травмоопасно!

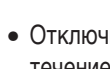

ОТКЛ.

- Отключите автоматический выключатель, если не планируете пользоваться агрегатом в течение длительного времени.



ЗАПРЕЩЕНО

- Не вставайте на наружный блок и не ставьте на него посторонние предметы.

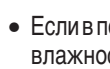

ЗАПРЕЩЕНО

- Если в помещении, в котором включен кондиционер, открыто окно или дверь (относительная влажность воздуха всегда выше 80%), а направляющая заслонка агрегата длительное время направлена вниз или покачивается, то на ней возможно образование конденсата, который будет капать вниз. Это может привести к повреждению мебели. Поэтому не используйте кондиционер в таких условиях длительное время.



ЗАПРЕЩЕНО



ЗАПРЕЩЕНО

- Если потребность помещения в охлаждении или обогреве выше производительности агрегата (например: в помещении находится много людей, используется нагревательное оборудование и т. д.), то обеспечить заданную температуру будет невозможно.

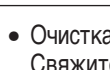

ЗАПРЕЩЕНО

- Очистка внутреннего блока должна выполняться только квалифицированным специалистом. Свяжитесь с представителем нашей компании. Использование растворителей или подобных им средств может повредить пластмассовые компоненты агрегата или засорить систему отвода конденсата, что может стать причиной поражения электрическим током в результате утечек воды.



ЗАПРЕЩЕНО



НЕ ПРИКАСАЙТЕСЬ

- Не просовывайте руки в воздуховыпускное отверстие, не прикасайтесь к днищу или алюминиевым ребрам наружного блока. Это может стать причиной травмы.



НЕ ПРИКАСАЙТЕСЬ

- Не прикасайтесь к трубам холодильного контура и клапанам. Возможно получение ожогов.



НЕ ПРИКАСАЙТЕСЬ

- Данное устройство не предназначено для использования детьми и пожилыми людьми. Они могут эксплуатировать его только под наблюдением ответственного лица для обеспечения безопасности.
- Необходимо следить за детьми, чтобы они не играли с устройством.

РУССКИЙ

# ОБОЗНАЧЕНИЕ И ФУНКЦИИ КОМПОНЕНТОВ

(см. «Принцип работы», стр. 87)

## ВНУТРЕННИЙ БЛОК

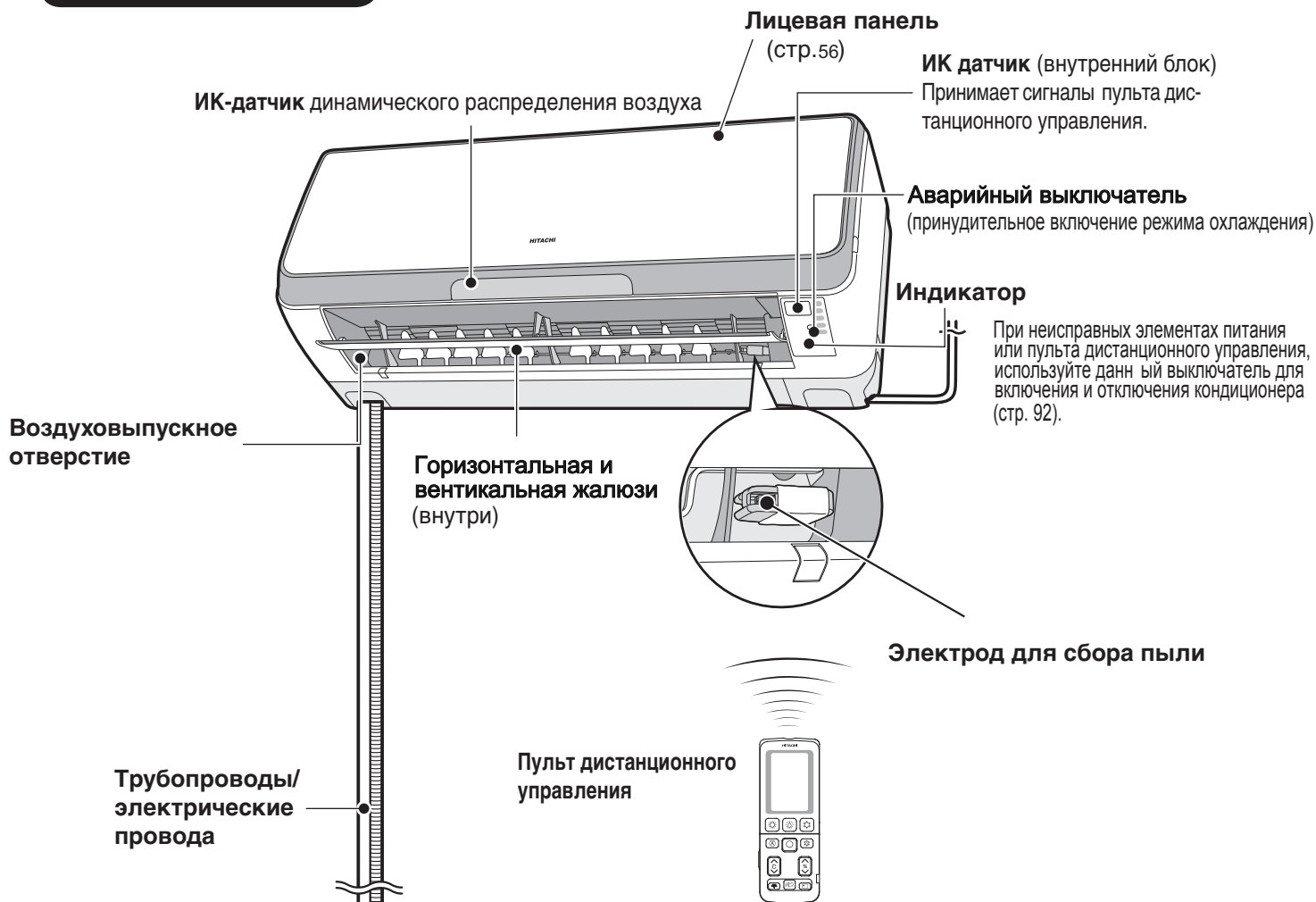

## НАРУЖНЫЙ БЛОК



### ОПИСАНИЕ НАРУЖНОГО БЛОКА

- После останова агрегата вентилятор продолжает вращаться в течение 10-60 с для охлаждения электрических компонентов.
- При работе в режиме обогрева из наружного блока вытекает конденсат и оттаявшая вода. Не перекрывайте патрубок для отвода конденсата наружного блока, так как скопившаяся в этом случае вода может замерзнуть.
- Конденсат может образоваться в трубке и в режиме охлаждения.
- При креплении агрегата под свесом крыши трубопровод отвода конденсата следует соединить с патрубком с помощью муфты.

### Воздуховыпускное отверстие

Выпускает холодный воздух в режиме обогрева и горячий в режимах охлаждения и осушения, а также холодный или горячий в режиме осушения.

- После включения автоматического выключателя неработающий агрегат потребляет небольшое количество электроэнергии для питания цепи управления. После отключения автоматического выключателя внутри агрегата некоторое время присутствует опасное напряжение.

### ⚠ ОСТОРОЖНО!

Если вы не собираетесь пользоваться агрегатом длительное время, выньте вилку шнура питания из розетки или отключите автоматический выключатель.

## УСТРОЙСТВО ВНУТРЕННЕГО БЛОКА / УЗЕЛ ОЧИСТКИ

Откройте лицевую панель. (порядок выполнения этой операции указан на стр. 56)

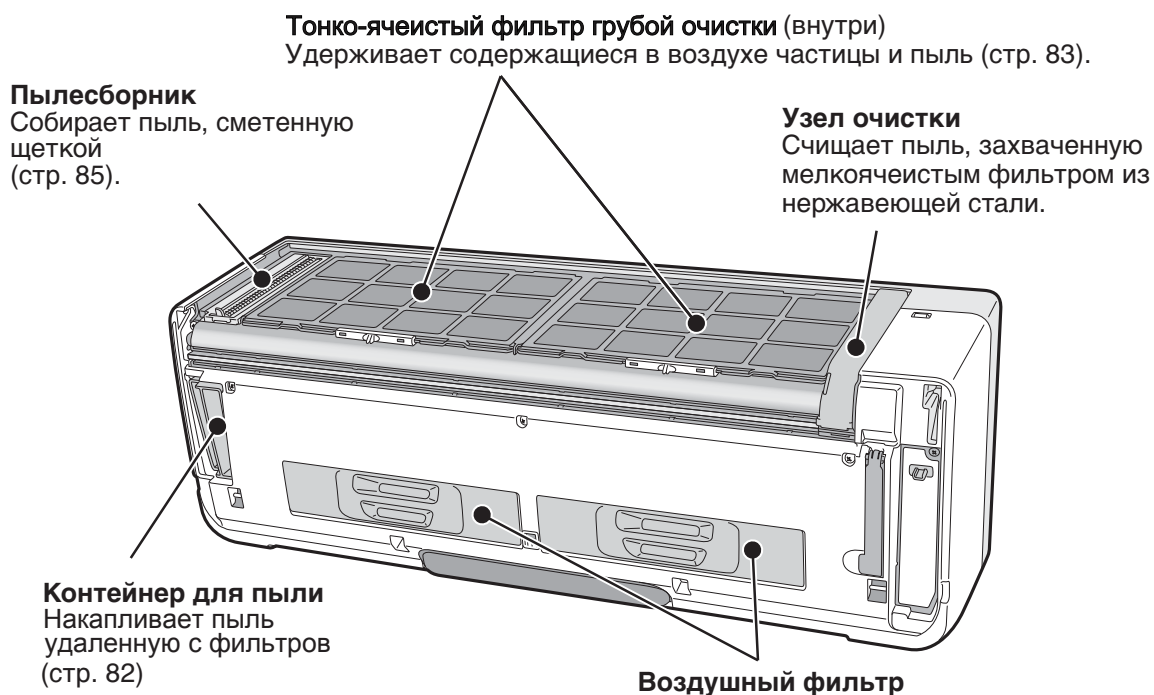

РУССКИЙ

### Установка nano-титанового воздушного фильтра

#### Подготовка

Отключите кондиционер и отсоедините кабель питания от сети

- 1 Откройте лицевую панель.
- 2 Потяните воздушный фильтр, как показано на рисунке, и извлеките его.
- 3 Вставьте воздушный фильтр в отсек, как показано на рисунке.
- 4 Установите на место воздушный фильтр.
  - Он должен зафиксироваться со щелчком.
  - В противном случае могут быть слышны нетипичные звуки или фильтр может выпасть.
- 5 Закройте лицевую панель.
- 6 Подключите кабель питания (или включите питание в сети).

#### Воздушный фильтр

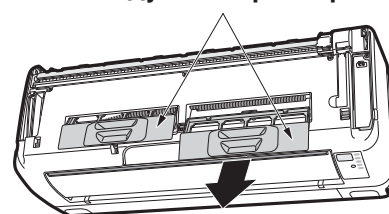

#### Нано-титановый воздушный фильтр (тонкой очистки)

##### Держатели фильтра

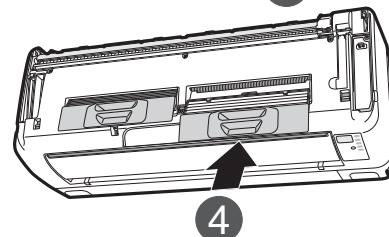
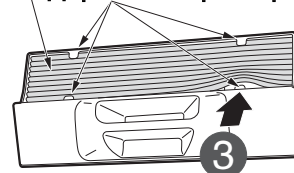

※ При засорении воздушного фильтра эффективность работы кондиционера немного снижается. Удаляйте пыль с его поверхности пылесосом и НЕ мойте его водой. (Рекомендуется выполнять очистку фильтра каждые 6 месяцев и заменять его каждые 2 года.)

# ОБОЗНАЧЕНИЕ И ФУНКЦИИ КОМПОНЕНТОВ (продолжение)

## ПУЛЬТ ДИСТАНЦИОННОГО УПРАВЛЕНИЯ

Посылает на внутренний блок управляющие сигналы и настройки таймера.

Показанный на рисунке ниже экран появляется на ЖК дисплее сразу после нажатия кнопки сброса. Обычно все данные одновременно не отображаются. На рисунке ниже также показаны функции, недоступные для комнатного кондиционера.



Пульт дистанционного управления можно пользоваться и когда он находится в настенном держателе.

Держатель следует установить так, чтобы находящийся в нем пульт мог управлять внутренним блоком.

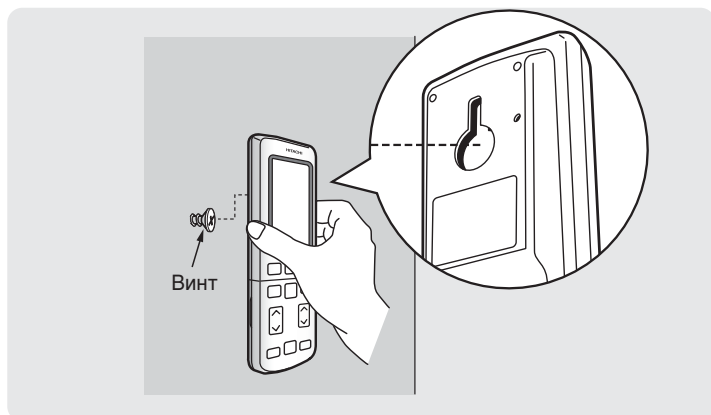

(при открытой дверце пульта)

#### Кнопка ОЧИСТКА

Запускает операцию очистки фильтра после остановки кондиционера (стр. 80).

#### Кнопка ПОЛНАЯ МОЩНОСТЬ

Нажмите эту кнопку для включения устройства на полную мощность (стр. 66).

#### Кнопка ВРУЧНУЮ/АВТО

Нажмите эту кнопку для переключения между автоматическим и ручным осушением и сухим охлаждением (стр. 66).

#### Кнопка переключения СКОРОСТИ ВЕНТИЛЯТОРА

Позволяет выбирать скорость вентилятора. Доступно четыре режима: Авто, Сильный, Слабый, Мягкий и Тихий.

#### ПЕРЕКЛЮЧАТЕЛЬ ФУНКЦИЙ

Позволяет выбирать предустановленные функции (кроме **▶▶ (СОХРАНЕНИЕ)**). Во избежание некорректной работы агрегата пользуйтесь этими кнопками, только когда кондиционер остановлен.

#### Кнопка ВЫБОРА ФУНКЦИИ

При последовательном нажатии этой кнопки поочередно начинают мигать пиктограммы соответствующих функций (стр. 60 69 70 71):

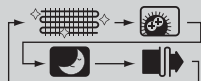

#### ВКЛ/ОТКЛ. функции

Устанавливает или отменяет функцию, установленную кнопкой выбора.

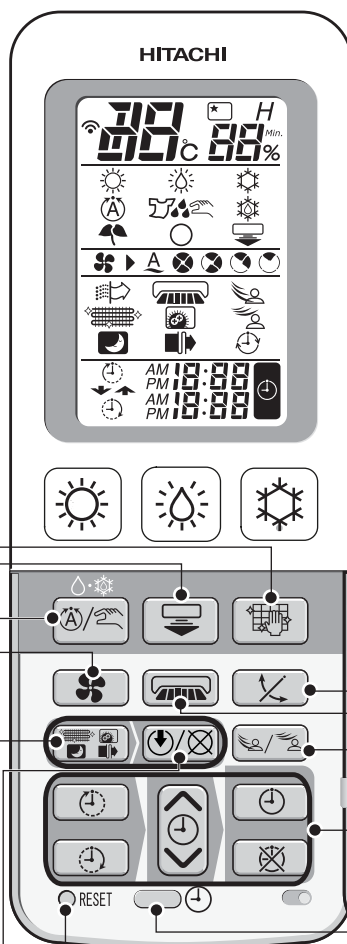

#### Кнопка ВЕРТИКАЛЬНАЯ ЗАСЛОНКА

Включение покачивания вертикальной заслонки или ее установки под требуемым углом (стр. 72).

#### Кнопка ГОРИЗОНТАЛЬНАЯ ЗАСЛОНКА

Включение покачивания горизонтальной заслонки или ее установки под требуемым углом (стр. 73).

#### Кнопка ДИНАМИЧЕСКОЕ РАСПРЕДЕЛЕНИЕ ВОЗДУХА

Нажмите эту кнопку, чтобы включить динамическое распределение воздуха (стр. 75).

#### Кнопки ТАЙМЕРА

#### Кнопка настройки ТАЙМЕРА

Предназначена для ввода и проверки текущей даты и времени (стр. 59).

#### Кнопка RESET (сброс)

Нажмите данную кнопку после замены батарей в пульте управления или в случае некорректной работы кондиционера (стр. 59).

# УСТАНОВКА ПРОТИВОПЛЕСНЕВОЙ КАССЕТЫ С ВАСАБИ

## 1 Откройте лицевую панель.

- Открывая или закрывая лицевую панель, не беритесь за жалюзи воздуховыпускного отверстия.

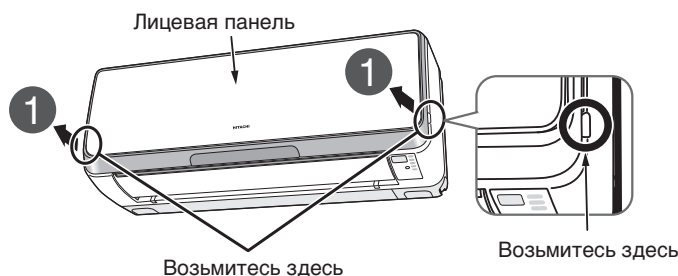

- Возьмитесь за переднюю панель справа и слева и приподнимите её.

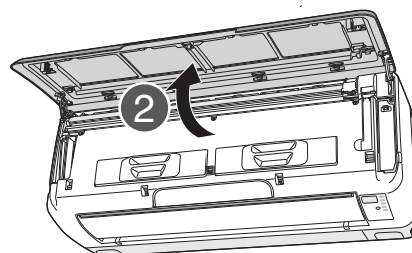

### ⚠ ОСТОРОЖНО!

- Не открывайте лицевую панель во время работы кондиционера.

Это может привести к нарушению работы жалюзи  
Перед тем как открывать лицевую панель, убедитесь, что кондиционер остановлен.

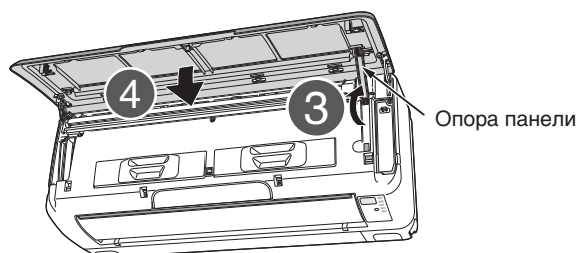

- Поднимите опору, чтобы она зафиксировалась со щелчком. Опустите лицевую панель и зафиксируйте её на опоре.

## 2 Установка противоплесневой кассеты с васаби.

- Извлеките контейнер для пыли

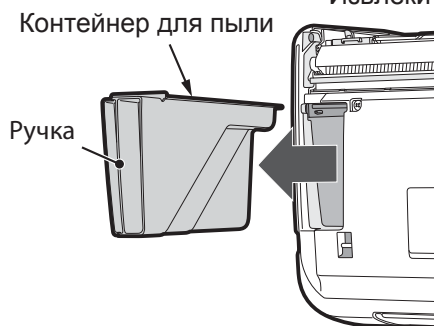

- Извлеките противоплесневую кассету с васаби из алюминиевой упаковки.

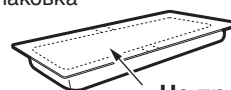
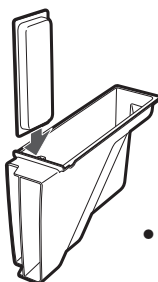
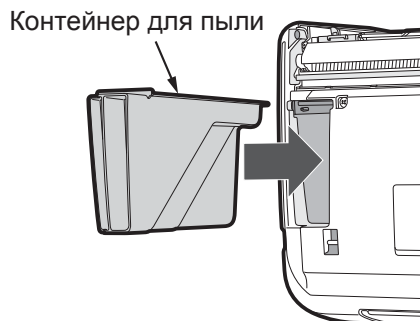
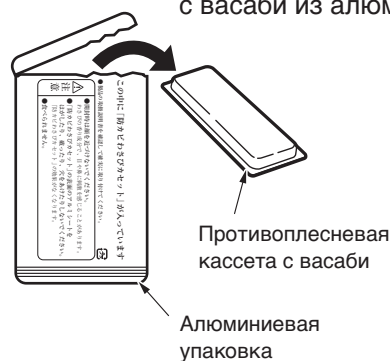

Не проделывайте отверстий в алюминиевой пластинке кассеты, не снимайте и не разрывайте её.

- Сразу же установите кассету в контейнер, как показано на рисунке.

### ⚠ ОСТОРОЖНО!

- В время распаковки не наклоняйтесь над кассетой. Васаби может раздражать слизистые оболочки глаз и носа.
- НЕ УПОТРЕБЛЯЙТЕ В ПИЩУ.

Кассета не требует обслуживания. Срок службы кассеты составляет примерно 10 лет, после чего она подлежит замене.



**3****Закройте лицевую панель.**

- Возьмитесь за переднюю панель справа и слева, и приподнимите её.

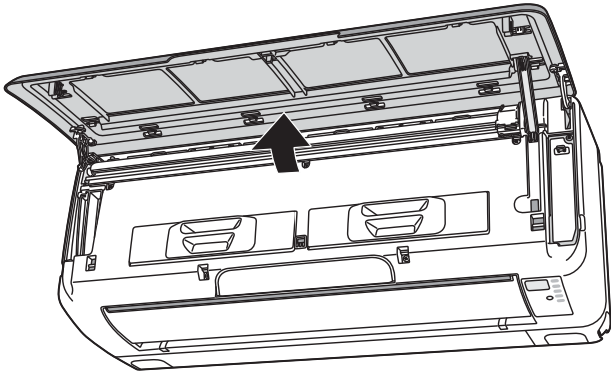

- Нажмите на опору панели и опустите её. Раздастся характерный щелчок.

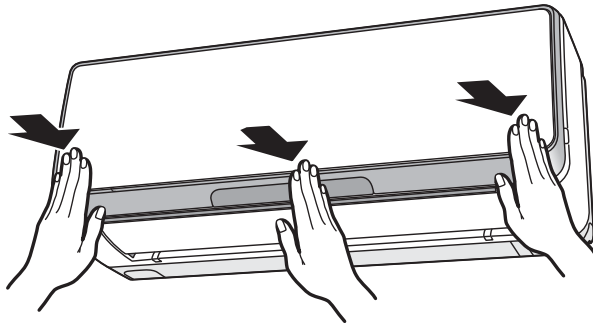
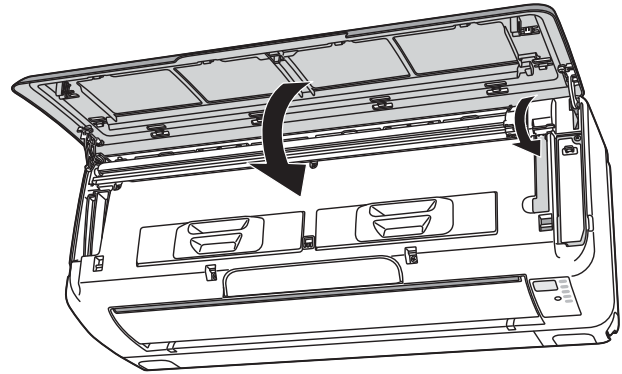

- Опустите панель. Нажмите сначала на правый и левый края, а затем на центр лицевой панели. Раздастся щелчок.

**⚠ ОСТОРОЖНО!**

- Незакрепленная панель может оторваться и упасть.
- Открывая панель, не прикладывайте излишнего усилия. Панель может оторваться, и кондиционер станет неисправным.
- Открытую панель следует зафиксировать на опоре.

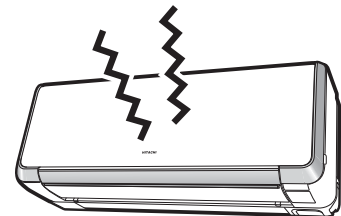

# ПРОВЕРКА РАБОТОСПОСОБНОСТИ УЗЛА ОЧИСТКИ

**1** Убедитесь, что вилка плотно и до упора вставлена в розетку.

## ⚠ ВНИМАНИЕ!

- Убедитесь, что к данной розетке подключен только один кондиционер  
Подключение нескольких потребителей к одной розетке может привести к её перегреву и пожару.



Обязательно!

- Перед подключением к розетке убедитесь, что штыревые контакты вилки не загрязнены. Вилка должна быть вставлена до упора и плотно удерживаться в розетке  
Загрязнение вилки или ненадежный её контакт с розеткой могут привести к поражению электрическим током или пожару.



Обязательно!

## ⚠ ОСТОРОЖНО!



Не прикасайтесь мокрыми руками!  
Это может привести к поражению электрическим током.



Не прикасайтесь мокрыми руками!

**2** Проверьте работоспособность после включения питания.

### Проверьте работоспособность узла очистки фильтра

- После подачи питания (установки вилки в розетку или включения автоматического выключателя) узел очистки выполнит один рабочий цикл (прямой и обратный выключателя) узел очистки выполнит один рабочий цикл (прямой и обратный ход щетки).
- При этом будет светиться индикатор  (ОЧИСТКА).
- Длительность цикла проверки работоспособности узла очистки фильтра составляет приблизительно 5 минут.
- Во время проверки работоспособности кондиционер работает в режиме вентиляции, при этом подвижная панель и горизонтальная заслонка закрыты.
- Если по завершении проверки индикатор  (ОЧИСТКА) мигает (4 с ВКЛ. / с ОТКЛ.), см. «Устранение неисправностей», стр. 92.

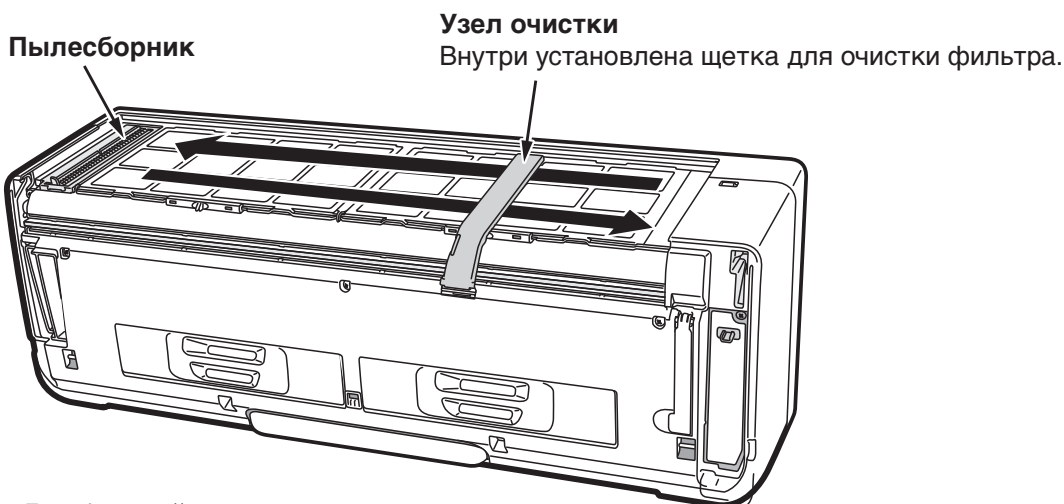
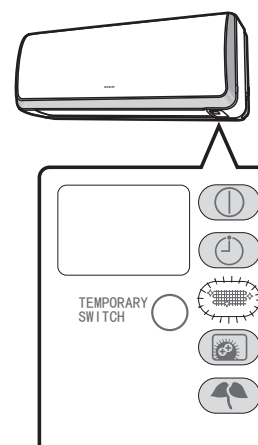

- Для большей наглядности кондиционер показан без лицевой панели.

## ⚠ ОСТОРОЖНО!

Не просовывайте пальцы или посторонние предметы внутрь кондиционера во время автоматической очистки фильтра  
Это может привести к травме или к поломке агрегата.

# ПОДГОТОВКА ПУЛЬТА ДИСТАНЦИОННОГО УПРАВЛЕНИЯ К РАБОТЕ

**1**

## Установка элементов питания.

- Используйте два элемента питания типа AAA.

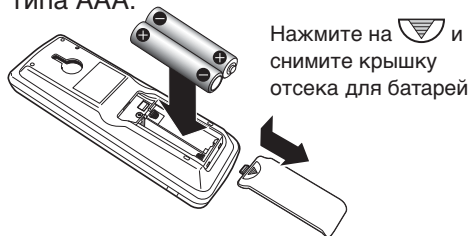

### ⚠ ОСТОРОЖНО!

- Запрещается одновременно устанавливать новые и старые элементы питания или элементы питания разного типа.
- Извлеките элементы питания, если пульт дистанционного управления не будет использоваться более -3 месяцев.

**2**

## Откройте крышку пульта и нажмите кнопку RESET тонким стержнем.

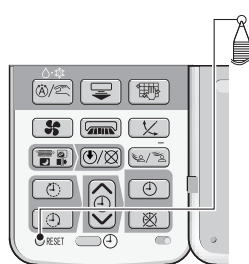

RESET

- На дисплее начнут мигать буквы «AM» и «PM», а также цифры «18:88».



**3**

## Установите текущее время (например 1:30 дня)

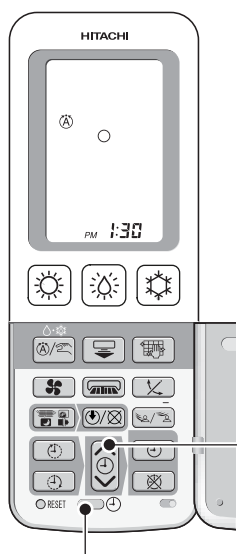

**1**

Войдите в режим установки текущего времени, нажав кнопку (ТАЙМЕР).

- При длительном нажатии время изменяется быстрее.



◀ Увеличение времени

◀ Уменьшение времени



**2**

Введите текущее время, нажав кнопку (ВРЕМЯ).

- Надписи «AM» или «PM» перестанут мигать и автоматически погаснут через 10 с.



### ■ Проверьте текущее время

- Нажмите кнопку (ВРЕМЯ), чтобы проверить текущее время (Отображение времени исчезнет через 3 минуты). При необходимости подстройте его, выполнив операции 1 и 2.

## ПЕРЕКЛЮЧАТЕЛЬ АДРЕСА ВНУТРЕННЕГО БЛОКА

- Переключатель адреса используется, если в помещении установлено два внутренних блока. Он позволяет исключить выполнение кондиционером команд с пульта управления от другого агрегата. Данный переключатель обычно не используется. (Заводская настройка – положение «А».) Перед тем как изменить положение переключателя, проконсультируйтесь у представителя нашей компании.

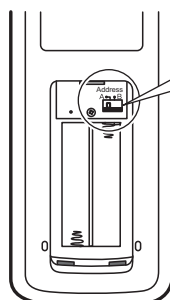

Address

A B

Переключатель адреса

Движок переключателя

Тыльная сторона пульта дистанционного управления

Самостоятельное использование запрещается!

РУССКИЙ

## ПОДГОТОВКА ПУЛЬТА ДИСТАНЦИОННОГО УПРАВЛЕНИЯ К РАБОТЕ (продолжение)



4

### Задание уставки потребляемого тока («стандартный»/ «пониженный»).

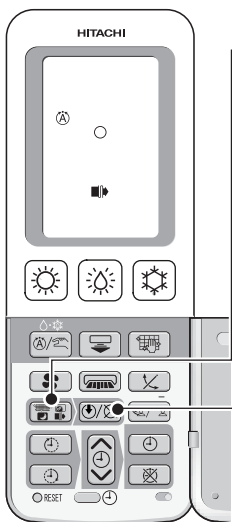
При частых срабатываниях автоматического выключателя измените уставку потребляемого тока на «пониженный» (заводская настройка: «стандартный»).



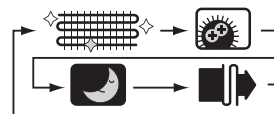

1

Нажимайте кнопку  (ВЫБОРА ФУНКЦИЙ) до тех пор, пока на дисплее начнет мигать символ  (ОГРАНИЧЕНИЕ ПО ТОКУ).







2

Во время мигания символа  (ОГРАНИЧЕНИЕ ПО ТОКУ) направьте пульт дистанционного управления на кондиционер и нажмите кнопку  (ВКЛ/ОТКЛ.).

- Раздастся короткий звуковой сигнал, символ  (ОГРАНИЧЕНИЕ ПО ТОКУ) перестанет мигать и будет отображаться постоянно.

ОТМЕНА

Нажимайте кнопку выбора функций  (ВЫБОРА ФУНКЦИЙ) до тех пор, пока на дисплее начнет мигать символ  (ОГРАНИЧЕНИЕ ПО ТОКУ)

Во время мигания символа  (ОГРАНИЧЕНИЕ ПО ТОКУ) направьте пульт дистанционного управления на кондиционер и нажмите кнопку  (ВКЛ/ОТКЛ.).

- Раздастся короткий звуковой сигнал и символ  (ОГРАНИЧЕНИЕ ПО ТОКУ) погаснет, указывая, что уставка пониженного потребляемого тока отменена.

#### ■ Указания по применению настройки пониженного потребляемого тока

- Если выбрать уставку пониженного потребляемого тока, то максимальная теплопроизводительность агрегата будет несколько хуже, а достижение требуемой температуры в режиме обогрева займет больше времени. Кроме того, при очень низкой температуре наружного воздуха достичь требуемой температуры в помещении будет невозможно.

## УКАЗАНИЯ ПО ИСПОЛЬЗОВАНИЮ ПУЛЬТА ДИСТАНЦИОННОГО УПРАВЛЕНИЯ

### • Направляйте пульт на ИК датчик внутреннего блока

Дальность действия пульта не превышает 7 м от лицевой панели агрегата. При работе электросварочного аппарата в одной комнате с агрегатом это расстояние может быть меньше, либо агрегат вообще не будет принимать команды с пульта.

### • Будьте предельно осторожны при работе с пультом

Падение пульта или попадание в него воды может снизить мощность излучаемого сигнала. После замены батарей внутренний блок первое время будет реагировать на управляющие сигналы с задержкой около 10 с.



# АВТОМАТИЧЕСКИЙ РЕЖИМ

Агрегат выбирает режим работы (обогрев, осушение или охлаждение) и поддерживает комфортную температуру в зависимости от температуры в помещении и атмосферного воздуха. (Перед началом работы установите текущее время на пульте дистанционного управления.)

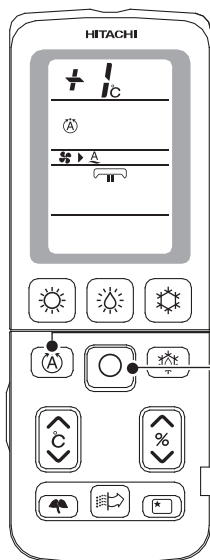

**1** Нажимайте кнопку переключения РЕЖИМОВ РАБОТЫ до тех пор, пока на дисплее не появится символ (A) (АВТОМАТИЧЕСКИЙ РЕЖИМ).

- При последовательном нажатии кнопки индикация изменяется, как показано на рисунке справа.

**2** Нажмите кнопку (STOP).

**СТОП**

Нажмите кнопку (STOP) еще раз.

- Раздастся короткий звуковой сигнал и работа в автоматическом режиме будет прекращена.
- На дисплее пульта дистанционного управления будет отображен текущий режим работы.

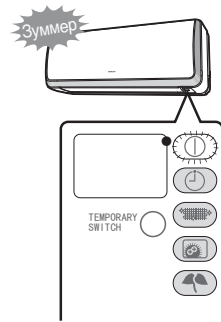

РУССКИЙ

## АВТОМАТИЧЕСКИЙ РЕЖИМ

<b>Обогрев</b>	• Осуществляется, если температура в помещении ниже 23°C. Уставка температуры должна быть выше 23°C.
<b>Осушение</b>	• Осуществляется при температуре в помещении 23~26°C. Уставка равна температуре в помещении на момент пуска кондиционера.
<b>Охлаждение</b>	• Осуществляется, если температура в помещении выше 27°C. Уставка температуры должна быть ниже 27°C.

※ Кондиционер может не выполнять осушения, даже если оно было включено, если влажность в помещении невысока. Это нормальное явление.

Температура в помещении и скорость вентилятора могут задаваться пользователем.

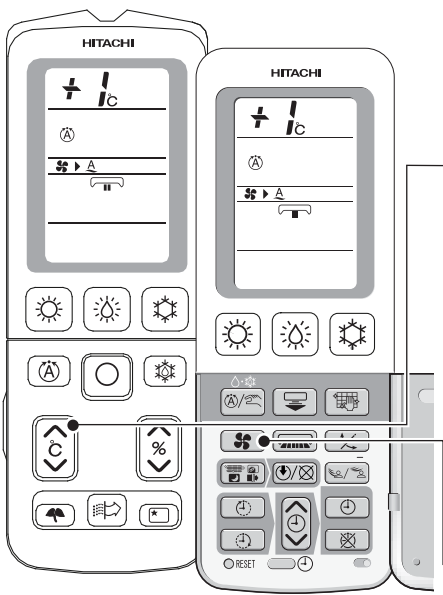

**Ввод уставки температуры в помещении**

Нажимайте кнопку (TEMPERATURA). ↑ Увеличение ↓ Уменьшение

**1**

- При каждом нажатии кнопки подается короткий звуковой сигнал, а температура изменяется на 1°C.
- + /c указывает, что установленная температура выше автоматически выбранной уставки на 1°C.
- - /c указывает, что установленная температура ниже автоматически выбранной уставки на 1°C.
- Диапазон регулирования уставки пользователем составляет 3°C от автоматически выбранной уставки.
- Уставка влажности в помещении не регулируется.

**Ввод скорости вентилятора**

Нажмите кнопку (СКОРОСТЬ ВЕНТИЛЯТОРА).

- С её помощью можно выбрать настройки «авто», «низкая», «малозумный режим».
- При последовательном нажатии кнопки индикация изменяется, как показано на рисунке справа.

## РЕЖИМ ОБОГРЕВА

Для включения режима обогрева нажмите кнопку  (ОБОГРЕВ).

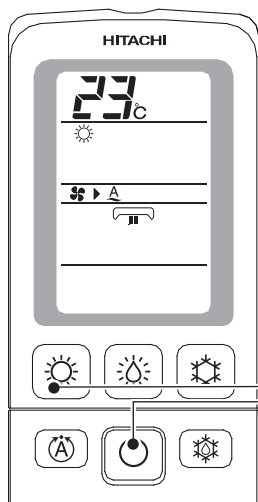

Нажмите кнопку  (ОБОГРЕВ).

- **Задайте требуемую температуру в помещении и скорость вентилятора.** Температура задается в диапазоне 16°C~32°C.

**СТОП**

Нажмите кнопку  (СТОП).

- Раздастся короткий звуковой сигнал, и кондиционер прекратит работу в режиме охлаждения.

## РЕЖИМ ОСУШЕНИЯ

Нажатием кнопки  (ОСУШЕНИЕ) можно выбрать три режима осушения. Кондиционер эффективно осушает воздух без понижения температуры в помещении.

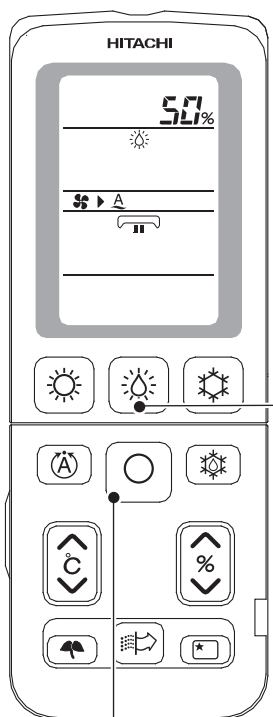

Нажмите кнопку  (ОСУШЕНИЕ).

- При последовательном нажатии кнопки  (ОСУШЕНИЕ) режимы выбираются в следующей последовательности:

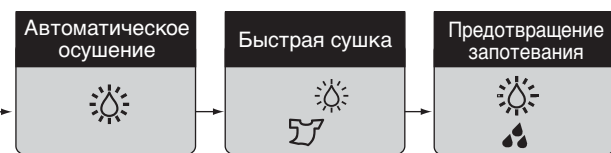

(Символ “автоматического” режима мигает в течение 5 с)

- **Во время автоматического осушения можно точно задавать температуру в помещении, влажность и скорость вентилятора.** При каждом нажатии кнопки ТЕМПЕРАТУРА уставка температуры в помещении изменяется на 1°C (диапазон настройки ± 3°C). При каждом нажатии кнопки ВЛАЖНОСТЬ уставка влажности в помещении изменяется на 5%. (диапазон настройки 40%~70%.)
- **Во время быстрой сушки можно задавать температуру в помещении и скорость вентилятора. (При работе функции предотвращения образования конденсата настройка температуры и влажности в помещении невозможна.)**

**СТОП**

Нажмите кнопку  (СТОП).

- Раздастся короткий звуковой сигнал, и кондиционер прекратит работу в режиме осушения.

- После прекращения работы в режиме осушения на дисплее пульта дистанционного управления будет отображен символ режима, действовавшего до нажатия кнопки  (ОСУШЕНИЕ).

## РЕЖИМ ОСУШЕНИЯ (продолжение)

Режим работы	Назначение	Принцип работы
<b>Автоматическое осушение</b>	<ul style="list-style-type: none"> <li>Используется в сырую погоду</li> </ul>	<ul style="list-style-type: none"> <li>В большинстве случаев в качестве уставки используется температура в помещении на момент нажатия кнопки. (Если она ниже 12°C, задайте 13°C. Если она составляет 13°C~22°C, задайте +2°C. Если она составляет 23°C~26°C, задайте текущую температуру в помещении. Если она выше 26°C, задайте 26°C)</li> <li>Уставка влажности составляет 50~60%. После того, как текущая влажность станет ниже уставки, осушение прекратится. Если влажность станет выше уставки, осушение возобновится.</li> <li>Для поддержания требуемой температуры кондиционер может автоматически переходить в режим обогрева или охлаждения (см. таблицу внизу страницы).</li> </ul>
<b>Быстрая сушка</b>	<ul style="list-style-type: none"> <li>Используется для быстрой сушки белья</li> </ul>	<ul style="list-style-type: none"> <li>На основе значений температуры наружного воздуха, влажности и температуры в помещении, выбирается наиболее эффективное сочетание обогрева с мощным осушением.</li> <li>Данная операция осуществляется совместно с плазменной очисткой воздуха.</li> <li>Основной целью является сушка белья. Проследите, чтобы при этом в помещении не было людей, поскольку влажность и температура сильно повысятся.</li> <li>Продолжительность работы в этом режиме задается в пределах 3 ч.</li> </ul>
<b>Предотвращение запотевания</b>	<ul style="list-style-type: none"> <li>Предотвращение запотевания в холодное время года</li> </ul>	<ul style="list-style-type: none"> <li>Главная цель – снижение влажности воздуха в помещении. При этом температура в помещении также снижается. Операция останавливается, если температура в помещении опускается до 1°C или ниже.</li> <li>Продолжительность работы в этом режиме задается в пределах 2 ч.</li> </ul>

- Так как при работе функции предотвращения образования конденсата температура в помещении понижается, крайне осторожно пользуйтесь данной функцией при низких температурах наружного воздуха.
- Кнопки (ОТКЛЮЧЕНИЕ ПО ТАЙМЕРУ) и (ВКЛЮЧЕНИЕ ПО ТАЙМЕРУ) (стр. 74) в режиме осушения (быстрой сушки и предотвращения образования конденсата) недоступны. Таймер для этих операций (на 30 минут и 1-9 часов) можно задать кнопкой (НОЧНОЙ РЕЖИМ).
- Чтобы задать уставки температуры и влажности в помещении во время выполнения осушения, рекомендуется использовать функцию ручного осушения (стр. 65)
- Если во время сушки белья нежелательно, чтобы температура в помещении была слишком высокой, вместо режима быстрой сушки используйте режим максимальной дальности струи воздуха (стр. 66)

Для поддержания требуемой температуры кондиционер может автоматически переходить в режим обогрева или охлаждения. При этом влажность в помещении может изменяться приблизительно на 10%.

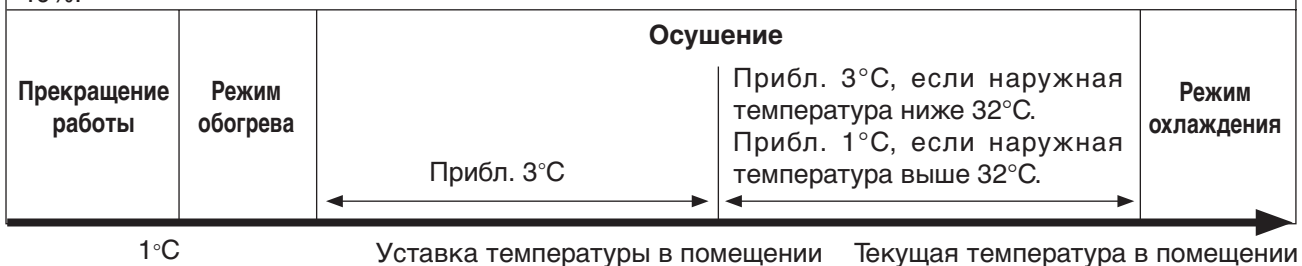

## РЕЖИМ ОХЛАЖДЕНИЯ

Для включения режима охлаждения нажмите кнопку (ОХЛАЖДЕНИЕ).

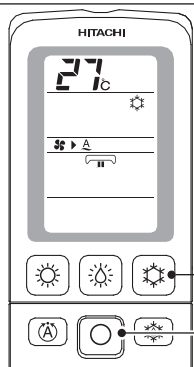

Нажмите кнопку (ОХЛАЖДЕНИЕ).

- Задайте требуемую температуру в помещении и скорость вентилятора. Температура задается в диапазоне 16°C~32°C.

**СТОП**

Нажмите кнопку (СТОП).

- Раздастся короткий звуковой сигнал, и кондиционер прекратит работу в режиме охлаждения.

# РЕЖИМ ОХЛАЖДЕНИЯ С ОСУШЕНИЕМ

Кондиционер переходит в данный режим при нажатии кнопки  (ОХЛАЖДЕНИЕ С ОСУШЕНИЕМ).

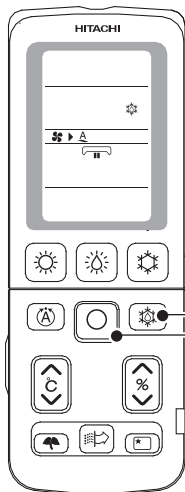

Нажмите кнопку  (ОХЛАЖДЕНИЕ С ОСУШЕНИЕМ).

- **Задать требуемую температуру в помещении и скорость вентилятора.**
- При каждом нажатии кнопки  (ТЕМПЕРАТУРА) уставка температуры в помещении изменяется на 1°C. (Диапазон настройки составляет ± 3°C от уставки, используемой в автоматическом режиме работы кондиционера.)

**СТОП** Нажмите кнопку  (СТОП).

- Раздастся короткий звуковой сигнал, и кондиционер прекратит работу в режиме охлаждения с осушением.

<b>Уставка температуры</b>	Задается в диапазоне 24~28°C с учетом ежечасно измеряемой текущей температуры наружного воздуха и температуры в помещении.	<ul style="list-style-type: none"> <li>• Кондиционер может продолжить работу и после достижения уставки температуры, чтобы достичь уставки влажности.</li> </ul>
<b>Уставка влажности</b>	50% при уставке температуры выше 27°C. 55% при уставке температуры 26°C. 60% при уставке температуры ниже 25°C.	

• Если в режиме охлаждения с осушением необходимо изменить температуру или влажность, рекомендуется использовать функцию ручного охлаждения. (стр. 65)

Для поддержания требуемой температуры кондиционер может автоматически переходить в режим обогрева или охлаждения. Если температура в помещении ниже уставки, то кондиционер будет работать с перерывами, чтобы не допустить её излишнего понижения и обеспечить поддержание заданной влажности.

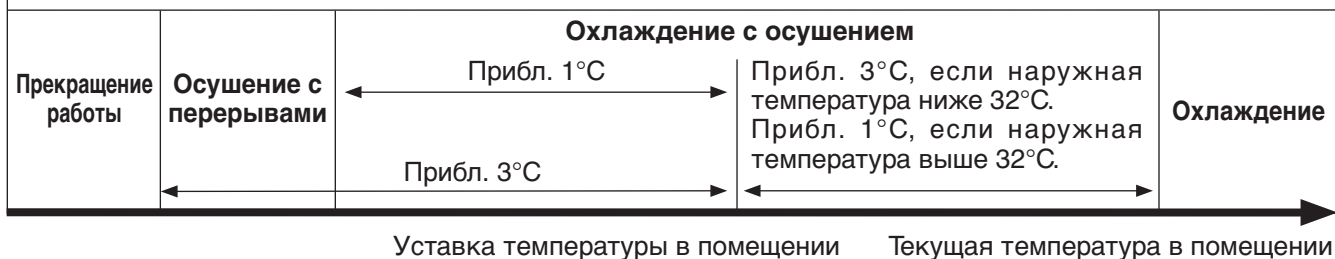

**Выбирайте режим работы кондиционера с учетом температуры наружного воздуха.**

Обогрев	Осушение	Охлаждение с осушением	Охлаждение
<ul style="list-style-type: none"> <li>• <b>Температура наружного воздуха от -20°C до 21°C</b> (Работа в режиме обогрева при температуре наружного воздуха выше -20°C и ниже 24°C, невозможна (функция защиты агрегата).)</li> </ul>	<ul style="list-style-type: none"> <li>• <b>Температура наружного воздуха от 1°C до 35°C</b> (При температуре в помещении ниже 1°C охлаждение не включается.)</li> </ul>	<ul style="list-style-type: none"> <li>• <b>Температура наружного воздуха от 25°C~35°C</b></li> </ul>	<ul style="list-style-type: none"> <li>• <b>Температура наружного воздуха от 22°C до 43°C</b></li> </ul>

• Не включайте режим охлаждения в холодное время года.



## ПЕРЕКЛЮЧЕНИЕ МЕЖДУ ОСУШЕНИЕМ/СУХИМ ОХЛАЖДЕНИЕМ В АВТОМАТИЧЕСКОМ/РУЧНОМ РЕЖИМЕ

Кнопка АВТО/РУЧНОЙ  позволяет вручную настраивать температуру и влажность при осушении/сухом охлаждении.

※ По умолчанию выбрано АВТО.

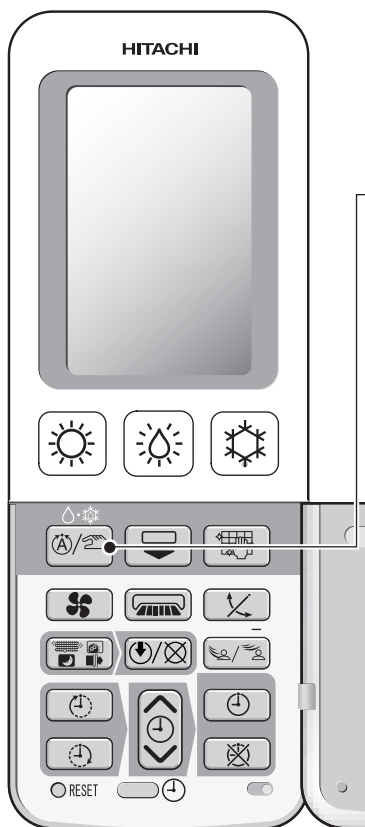

Нажмите кнопку  АВТО/РУЧНОЙ.

- Переключение в ручной режим, если устройство работает в автоматическом режиме осушения/сухого охлаждения.
- Переключение в автоматический режим, если устройство работает в ручном режиме осушения/сухого охлаждения.

Пример: Осушение

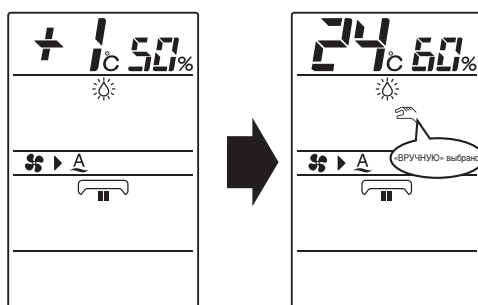

РУССКИЙ

### Настройка диапазона для работы в режим АВТО/РУЧНОЙ

- Диапазон регулировки в режиме осушения

	ТЕМПЕРАТУРА	Влажность
Автоматическое осушение	Автоматически настраиваемая температура $\pm 3$ °C	40% ~ 70%
Осушение вручную	10°C~32°C	40% ~ 70%

- Диапазон регулировки в режиме сухого охлаждения

	ТЕМПЕРАТУРА	Влажность
Автоматическое сухое охлаждение	Автоматически настраиваемая температура $\pm 3$ °C	Автоматическая регулировка от 50 % до 60 %
Сухое охлаждение вручную	16°C~32°C	40% ~ 70%

## ПЛАЗМЕННАЯ ОЧИСТКА ВОЗДУХА

- Если функция плазменной очистки воздуха была запущена самостоятельно, то включатся только вентилятор и плазменный электрод, которые совместно используются для сбора пыли.
- Если функция плазменной очистки воздуха была запущена совместно с одним из основных режимов работы кондиционера, то помимо выполнения своей основной задачи он будет использовать плазменный электрод для сбора пыли.

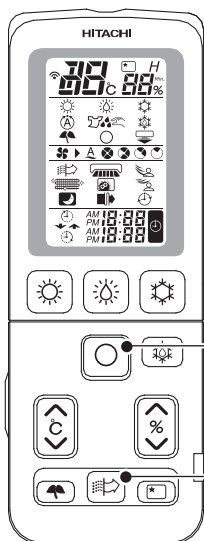

Нажмите кнопку (ОЧИСТКА ВОЗДУХА).

- Установите требуемую скорость вентилятора: «высокую», «среднюю», «низкую», «малозумный режим».
- Когда кондиционер выполняет только очистку воздуха, задание настроек с помощью кнопок (ОТКЛЮЧЕНИЕ ПО ТАЙМЕРУ) и (ВКЛЮЧЕНИЕ ПО ТАЙМЕРУ) невозможно.

**СТОП**

Нажмите кнопку (СТОП).

- Раздастся короткий звуковой сигнал, и плазменная очистка воздуха прекратится.

**ОТМЕНА**  
во время работы

Нажмите кнопку (ОЧИСТКА ВОЗДУХА).

## РЕЖИМ МАКСИМАЛЬНОЙ МОЩНОСТИ

- Режим максимальной мощности включается нажатием кнопки (РЕЖИМ МАКСИМАЛЬНОЙ МОЩНОСТИ) во время работы кондиционера в следующих режимах: автоматический, охлаждение, обогрев, осушение или плазменная очистка воздуха.
- Струя воздуха будет иметь максимально возможную дальность.

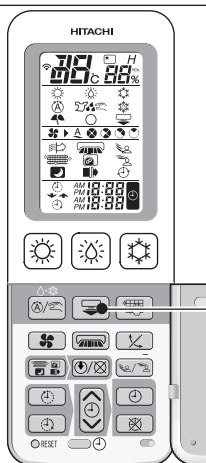

Нажмите кнопку (РЕЖИМ МАКСИМАЛЬНОЙ МОЩНОСТИ) во время работы кондиционера.

- Раздастся короткий звуковой сигнал и кондиционер начнет работу в режиме максимальной мощности. (На дисплее пульта управления появится символ (МАКСИМАЛЬНАЯ МОЩНОСТЬ).)

**ОТМЕНА**

Нажмите кнопку (РЕЖИМ МАКСИМАЛЬНОЙ МОЩНОСТИ) еще раз.

- (Символ (МАКСИМАЛЬНАЯ МОЩНОСТЬ) на дисплее пульта управления погаснет.)

Режим работы	Когда применяется	Принцип работы
<b>Обогрев</b>	<ul style="list-style-type: none"> <li>• Если требуется прогреть помещение немного сильнее</li> </ul>	<ul style="list-style-type: none"> <li>• Температура устанавливается приблизительно на 2°C выше уставки. Обогрев выполняется с максимальной мощностью.</li> </ul>
<b>Охлаждение</b>	<ul style="list-style-type: none"> <li>• Если требуется обдуть более прохладным воздухом</li> <li>• Если требуется охладить помещение немного сильнее</li> </ul>	<ul style="list-style-type: none"> <li>• Температура устанавливается приблизительно на 3°C ниже уставки. Охлаждение выполняется с максимальной мощностью.</li> </ul>
<b>Осушение</b>	<ul style="list-style-type: none"> <li>• Если требуется несколько ускорить осушение</li> </ul>	<ul style="list-style-type: none"> <li>• Осушение осуществляется с максимальной скоростью до тех пор, пока влажность воздуха не станет меньше 40 %.</li> </ul>
<b>Автоматическое осушение</b>		<ul style="list-style-type: none"> <li>• Ускорение сушки белья.</li> </ul>
<b>Быстрая сушка</b>		<ul style="list-style-type: none"> <li>• Более эффективное предотвращение образования конденсата в помещении.</li> </ul>
<b>Предотвращение запотевания</b>		

# ИК-ДАТЧИК ЧЕЛОВЕЧЕСКОГО ПРИСУТСТВИЯ

С помощью инфракрасного датчика присутствия кондиционер может определять уровень активности в помещении и автоматически регулировать температуру и влажность, обеспечивая экономию электроэнергии.

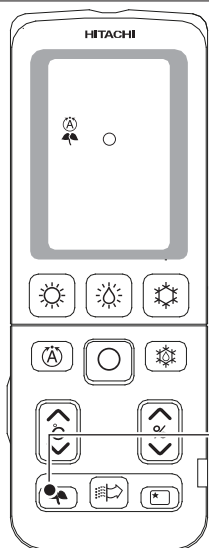

1

Нажмите кнопку ДАТЧИК ПРИСУТСТВИЯ.

- Инфракрасный датчик автоматически регулирует температуру и влажность в помещении в зависимости от уровня активности в нем. Однако температура и влажность, настроенные с помощью пульта ДУ, не изменяются.

Пример: Охлаждение



- Энергосберегающий эффект можно увидеть при работе этой функции в течение не менее 2 часов.
- В энергосберегающем режиме регулирования температуры степень экономии энергии зависит от уровня активности в помещении.

Режим работы	Описание
Обогрев	<ul style="list-style-type: none"> <li>● Снижение предустановленной температуры в одном из следующих случаев:                             <ul style="list-style-type: none"> <li>• Высокий уровень активности</li> <li>• Высокая температура в помещении</li> </ul> </li> </ul>
Охлаждение	<ul style="list-style-type: none"> <li>● Повышение предустановленной температуры в одном из следующих случаев:                             <ul style="list-style-type: none"> <li>• Низкий уровень активности</li> <li>• Низкая температура в помещении</li> </ul> </li> </ul>
Осушение/Охлаждение с осушением	<ul style="list-style-type: none"> <li>● Увеличение предустановленной температуры в одном из следующих случаев:                             <ul style="list-style-type: none"> <li>• Низкий уровень активности</li> <li>• Низкая температура в помещении</li> </ul> </li> </ul>
Авто	<ul style="list-style-type: none"> <li>● Энергосберегающая работа в автоматическом режиме.</li> </ul>

- Функция отслеживания (стр. 68) помогает экономить электроэнергию еще более эффективно.
- При отсутствии людей в комнате в течение 30 минут кондиционер автоматически переходит в энергосберегающий режим в соответствии с параметрами, указанными в правой таблице дисплея пульта ДУ. Однако значения заданной температуры и влажности, отображаемые на дисплее пульта ДУ, остаются неизменными.
- Включение энергосберегающего режима отменяет работу в режиме максимальной мощности.

Режим работы	Работа кондиционера при отсутствии людей в комнате
Обогрев	• Понижает температуру на 2°C.
Охлаждение	• Повышает температуру на 2°C.
Осушение/Охлаждение с осушением	• Повышает температуру на 5-10%.
Авто	• Энергосберегающая работа в автоматическом режиме.

Инфракрасный датчик определяет тепловое излучение, выделяемое человеческим телом. Поэтому точность работы инфракрасного датчика может снижаться в следующих случаях:

- Очень низкий уровень активности (чтение, просмотр телевизора и т. д.) или препятствия между телом и кондиционером (например, экран, шкаф или стекло).
- В помещении очень высокая температура, равная температуре человеческого тела или превышающая ее (при запуске охлаждения).
- На человеке толстая одежда, и он обращен спиной к кондиционеру.
- Шторы или листья растений качаются из-за движения домашних животных или потока воздуха.

РУССКИЙ

## ФУНКЦИЯ ДИНАМИЧЕСКОГО РАСПРЕДЕЛЕНИЯ ВОЗДУХА (ОТСЛЕЖИВАНИЕ/УКЛОНЕНИЕ)

Инфракрасный датчик может определять положение людей и автоматически изменять направление воздушного потока.

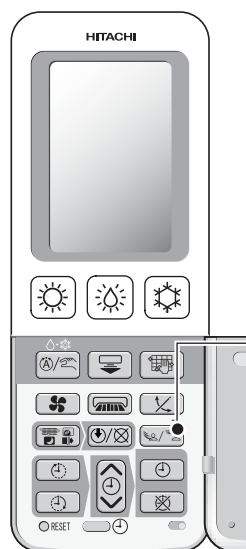

1

Чтобы включить режим изменения направления потока воздуха, нажмите кнопку АВТОМАТИЧЕСКОЕ ИЗМЕНЕНИЕ НАПРАВЛЕНИЯ ПОТОКА ВОЗДУХА.

Нажатие кнопки ДИНАМИЧЕСКОЕ РАСПРЕДЕЛЕНИЕ ВОЗДУХА



Описание

- (Отслеживание) Автоматическая регулировка воздушной струи для ее направления в сторону людей.
- (Уклонение) Автоматическая регулировка воздушной струи для предотвращения подачи воздуха в сторону людей.
- Восстановление значения, выбранного до включения функции динамического распределения воздуха.

Пример: Обогрев

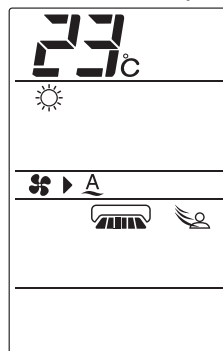

- После включения режима динамического распределения воздуха датчик автоматически срабатывает в интервале от 15 секунд до 3 минут для определения положения человека, а затем регулирует направление воздушного потока соответствующим образом. (Направление воздуха не изменяется сразу вслед за перемещением человека.)
- Если с помощью динамического распределения воздуха не удалось добиться нужного эффекта, отрегулируйте направление воздушного потока вручную.
- Когда кондиционер работает в режиме охлаждения, осушения или сухого охлаждения после включения динамического распределения воздуха, при очень высокой температуре или влажности левый, правый, верхний и нижний дефлекторы могут изменять свое положение для предотвращения падения конденсата. После снижения температуры кондиционер снова перейдет в режим динамического распределения воздуха.

### ■ Изменение скорости реагирования датчика функции динамического распределения воздуха (отслеживание/уклонение):

- Существует 2 скорости обнаружения: «Стандартная» (интервал от 15 секунд до 3 минут) и «Медленная» (интервал от 1 до 10 минут).
- По умолчанию на пульте ду установлена стандартная скорость.
- Если скорость обнаружения слишком высокая, установите режим «Медленная» (когда по комнате часто перемещаются люди и животные, что приводит к изменению направления воздушного потока.)

Установка значения «Медленная» для скорости обнаружения датчика.

1

После остановки удерживайте кнопку более 5 секунд, нажимая и удерживая .

- В этот момент кондиционер подаст звуковое оповещение о получении сигнала.
- Вернитесь в режим скорости «Стандартная» с помощью описанной выше процедуры (кондиционер должен снова подать звуковой сигнал).

Кроме выбора режима скорости «Стандартная» или «Медленная», можно самостоятельно отрегулировать скорость обнаружения.

Регулировка скорости обнаружения датчика

2

Удерживайте кнопку после остановки.

3

Выберите нужное значение.

(Настройка в диапазоне от +3 до -3. Индикатор выключается через 10 секунд.)

4

Нажмите кнопку (СТОП).

- Параметры будут сохранены.

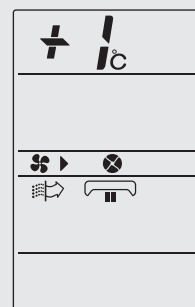

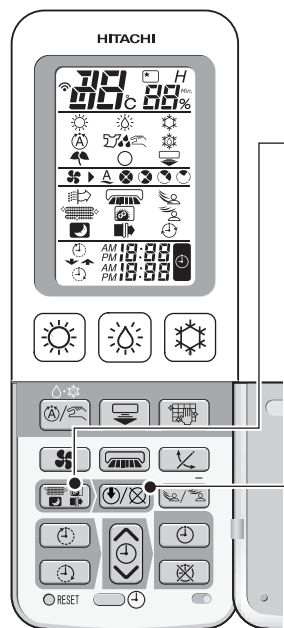

# ОПЕРАЦИЯ ВНУТРЕННЕЙ ОЧИСТКИ

Внутренняя очистка выполняется автоматически по завершению работы в режиме охлаждения, осушения и охлаждения с осушением с целью ограничения роста плесени. Чтобы функция  (ВНУТРЕННЯЯ ОЧИСТКА) выполнялась, ее следует активировать. (При внутренней очистке удаление плесени и дезинфекции/стерилизации не происходит.)



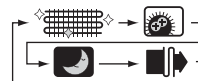

**1**

Нажимайте кнопку выбора функций  (ВЫБОРА ФУНКЦИИ), пока на дисплее начнет мигать символ  (ВНУТРЕННЯЯ ОЧИСТКА).







**2**

Во время мигания символа  (ВНУТРЕННЯЯ ОЧИСТКА) направьте пульт дистанционного управления на кондиционер и нажмите кнопку  (ВКЛ./ОТКЛ.).



- Раздастся короткий звуковой сигнал и символ  (ВНУТРЕННЯЯ ОЧИСТКА) перестанет мигать.

**СТОП**

Нажимайте кнопку выбора функций  (ВЫБОРА ФУНКЦИИ), пока на дисплее снова не начнет мигать символ  (ВНУТРЕННЯЯ ОЧИСТКА).

Во время мигания символа  (ВНУТРЕННЯЯ ОЧИСТКА) направьте пульт дистанционного управления на кондиционер и нажмите кнопку  (ВКЛ./ОТКЛ.).

- Раздастся короткий звуковой сигнал и символ  (ВНУТРЕННЯЯ ОЧИСТКА) погаснет.

- Операция внутренней очистки не выполняется, если время работы в режимах охлаждения, осушения или охлаждения с осушением не превышает 10 минут.
- После активации данной функции внутренняя очистка будет автоматически производиться по завершении работы в режимах охлаждения, осушения и охлаждения с осушением. Во время внутренней очистки включаются режимы обогрева и вентиляции (с плазменной очисткой воздуха). Это позволяет ограничить рост плесени внутри кондиционера.
- Если было задано включение по таймеру  (ВКЛЮЧЕНИЕ ПО ТАЙМЕРУ), то внутренняя очистка не запускается, если до времени включения осталось менее 2 часов.
- Внутренняя очистка не запускается, если кондиционер был остановлен при следующих условиях. (в режиме обогрева, плазменной очистки воздуха, быстрой сушки или таймером отключения  (ОТКЛЮЧЕНИЕ ПО ТАЙМЕРУ) в режиме предотвращения образования конденсата, а также кнопкой  (НОЧНОЙ РЕЖИМ).)



РУССКИЙ

# НОЧНОЙ РЕЖИМ

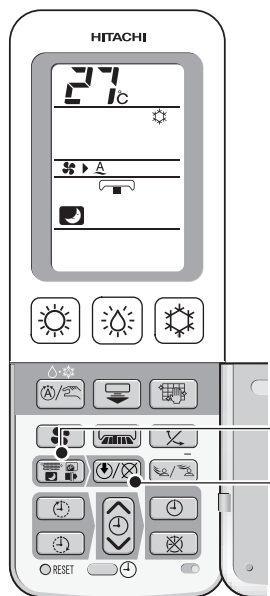
Функция  (НОЧНОЙ РЕЖИМ) позволяет задать таймер и режим работы (автоматический, обогрев, осушение, охлаждение или охлаждение с осушением), обеспечивающие комфортные условия для сна.



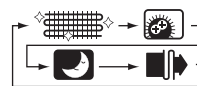

1

Нажимайте кнопку выбора функций  (ВЫБОРА ФУНКЦИИ) до тех пор, пока на дисплее начнет мигать символ  (НОЧНОЙ РЕЖИМ).







2

Во время мигания символа  (НОЧНОЙ РЕЖИМ) направьте пульт дистанционного управления на кондиционер и нажмите кнопку  (ВКЛ/ОТКЛ.).

- Раздастся короткий звуковой сигнал и символ  (НОЧНОЙ РЕЖИМ) перестанет мигать.

СТОП

Нажимайте кнопку выбора функций  (ВЫБОРА ФУНКЦИИ) до тех пор, пока на дисплее снова не начнет мигать символ  (НОЧНОЙ РЕЖИМ).

Во время мигания символа  (НОЧНОЙ РЕЖИМ) направьте пульт дистанционного управления на кондиционер и нажмите кнопку  (ВКЛ/ОТКЛ.).

- Раздастся короткий звуковой сигнал и символ  (НОЧНОЙ РЕЖИМ) погаснет.



- В режиме охлаждения температура и влажность в помещении поддерживаются в комбинации с режимом осушения.
- В режиме осушения или охлаждения с осушением комфортная температура поддерживается при заданной влажности 60%.
- В режиме обогрева кондиционер работает также, как в обычном ночном режиме.
- В автоматическом режиме поддержание температуры осуществляется переключением режимов работы кондиционера.

# ФУНКЦИЯ ПРЕДОТВРАЩЕНИЯ РОСТА ПЛЕСЕНИ

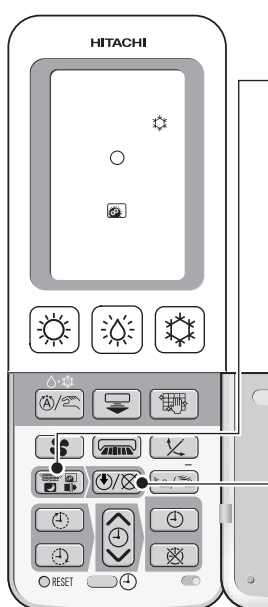
Кондиционер измеряет температуру и влажность воздуха в помещении. Когда они достигают значений, при которых возможен рост плесени, автоматически запускается режим осушения и плазменная очистка воздуха.





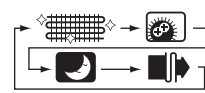

1

Нажимайте кнопку выбора функций , пока на дисплее не начнет мигать символ  (ПРЕДОТВРАЩЕНИЕ ОБРАЗОВАНИЯ ПЛЕСЕНИ).





2



Во время мигания символа  (ПРЕДОТВРАЩЕНИЕ ОБРАЗОВАНИЯ ПЛЕСЕНИ) направьте пульт дистанционного управления на кондиционер и нажмите кнопку  (ВКЛ/ОТКЛ.).



- Функция предотвращения роста плесени активирована.
- В режиме предотвращения образования плесени на дисплее внутреннего блока отображаются индикаторы  (ВКЛ/ВЫКЛ) и  (ПРЕДОТВРАЩЕНИЕ ОБРАЗОВАНИЯ ПЛЕСЕНИ).

ОТМЕНА

Нажимайте кнопку выбора функций , пока на дисплее снова не начнет мигать символ .

Во время мигания символа  (ПРЕДОТВРАЩЕНИЕ ОБРАЗОВАНИЯ ПЛЕСЕНИ) направьте пульт дистанционного управления на кондиционер и нажмите кнопку  (ВКЛ/ОТКЛ.).

- Раздастся короткий звуковой сигнал и символ  (ПРЕДОТВРАЩЕНИЕ ОБРАЗОВАНИЯ ПЛЕСЕНИ) погаснет.
- Также погаснет индикатор  (КОНТРОЛЬ) на внутреннем блоке.

- Функция предотвращения роста плесени должна быть активирована пользователем. Будучи активированной, она запускает осушение и плазменную очистку только при обнаружении условия для образования плесени.
- Настройка предотвращения роста плесени действует в течение двух недель со времени последнего использования пульта дистанционного управления (то есть нажатия любой кнопки пульта после того, как была активирована функция  (ПРЕДОТВРАЩЕНИЕ ОБРАЗОВАНИЯ ПЛЕСЕНИ). По истечении указанных двух недель индикатор  (КОНТРОЛЬ) на внутреннем блоке погаснет. (Но на дисплее пульта управления символ  (ПРЕДОТВРАЩЕНИЕ ОБРАЗОВАНИЯ ПЛЕСЕНИ) останется. Если индикатор  (КОНТРОЛЬ) на внутреннем блоке погас, функцию предотвращения роста плесени следует отменить или активировать повторно.)
- При активированной функции предотвращения роста плесени через каждые 20 минут приблизительно на три минуты включается вентилятор, после чего измеряются температура и влажность в помещении. (Подвижная панель и горизонтальная заслонка во время измерения температуры и влажности остаются закрытыми.)
- Во время первого рабочего цикла функции предотвращения роста плесени осушение производится непрерывно в течение 4 часов, если измеренная температура составила 10°C и выше, а влажность 70%. Начиная со второго цикла, осушение начинается, если измеренная температура и влажность превышают указанные значения, и прекращается, как только влажность становится меньше 70%.
- В течение 20 минут по окончании рабочего цикла функция предотвращения роста плесени не включается, даже если влажность превышает 70%.
- Для удаления образовавшейся плесени никакой функции не предусмотрено.

# ИЗМЕНЕНИЕ НАПРАВЛЕНИЯ ПОДАЧИ ВОЗДУХА ПО ВЕРТИКАЛИ

Данная операция выполняется с пульта дистанционного управления (не изменяйте положение заслонки вручную, она может выйти из строя).

Режим охлаждения	Охлаждение с осушением	Режим обогрева
 Прибл. 15°	 Прибл. 10°	 Прибл. 50°

## Автоматическая установка

- Горизонтальная заслонка автоматически устанавливается в положение, оптимально подходящее для каждого режима работы кондиционера. Вертикальная заслонка устанавливается на заводе в положение для подачи воздуха вперед. Обычно направление подачи воздуха по горизонтали не регулируется.
- Если при работе в режиме охлаждения или охлаждения с осушением температура и влажность воздуха в помещении остаются высокими, положение горизонтальной заслонки может изменяться для предотвращения стекания конденсата.

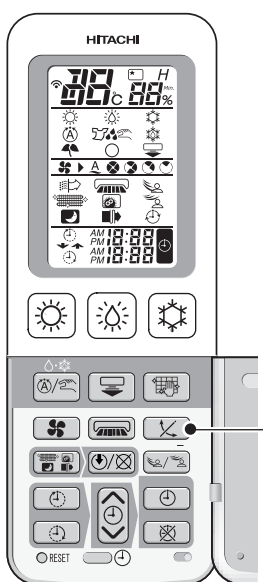

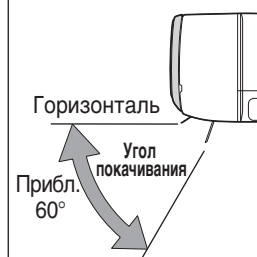

## Покачивание горизонтальной заслонки

- При однократном нажатии кнопки  (ВЕРТИКАЛЬНАЯ ПОДАЧА) раздастся короткий звуковой сигнал и горизонтальная заслонка начнет покачиваться.
- При отключении кондиционера горизонтальная заслонка перемещается в положение, при котором воздуховыпускное отверстие закрывается.
- При возобновлении работы кондиционера горизонтальная заслонка автоматически устанавливается в положение, оптимально подходящее для текущего режима работы.
- Даже когда покачивание заслонки включено, она может прекратиться при достижении определенной температуры и влажности. (Стр. 73) (С момента нажатия кнопки и до начала покачивания может пройти до 10 с. В течение этого времени кондиционер проверяет соответствие положения заслонки режиму работы и условиям в помещении.)



## Установка горизонтальной заслонки под требуемым углом

- Для того чтобы воздух подавался под определенным углом по вертикали, нажмите кнопку  (ВЕРТИКАЛЬНАЯ ПОДАЧА). Когда горизонтальная заслонка отклонится на требуемый угол, нажмите кнопку  (ВЕРТИКАЛЬНАЯ ПОДАЧА) еще раз, и заслонка остановится в данном положении.

Нажмите кнопку  (ВЕРТИКАЛЬНАЯ ПОДАЧА).

- Раздастся короткий звуковой сигнал и горизонтальная заслонка возобновит покачивание. (Покачивание горизонтальной заслонки)

Нажмите кнопку  (ВЕРТИКАЛЬНАЯ ПОДАЧА), когда она отклонится на требуемый угол.

- Заслонка остановится в положении, в котором она находилась в момент нажатия кнопки.
- При отключении кондиционера воздуховыпускное отверстие закрывается. При возобновлении работы горизонтальная заслонка займет заданное ранее положение.
- При изменении режима работы кондиционера горизонтальная заслонка займет оптимально подходящее для него положение.

## ОСТОРОЖНО!

НЕ эксплуатируйте кондиционер в течение длительного времени в режимах охлаждения, осушения, сухого охлаждения, распределения воздуха, а также при нахождении вертикального воздушного дефлектора в нижнем положении.

На вертикальном воздушном дефлекторе может образоваться влага, способная при падении намочить мебель.



# ИЗМЕНЕНИЕ НАПРАВЛЕНИЯ ПОДАЧИ ВОЗДУХА ПО ГОРИЗОНТАЛИ

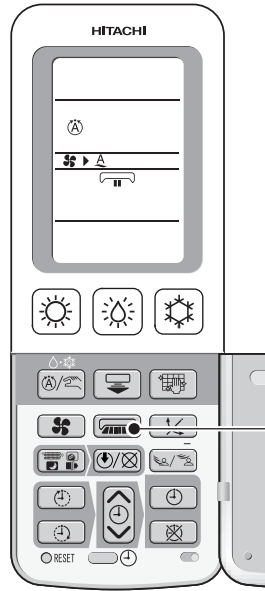

## Изменение направления подачи воздуха по горизонтали

- Кондиционеры поставляются с вертикальной заслонкой, установленной в положении для подачи воздуха вперед.
- При каждом нажатии кнопки направление подачи воздуха по горизонтали изменяется, как показано ниже.
- Изменение направления подачи воздуха по горизонтали сопровождается коротким звуковым сигналом.



- Движения левого и правого воздушных дефлекторов на пульте ДУ не синхронизированы с фактическим перемещением дефлекторов.

## Установка вертикальной заслонки под требуемым углом

- Запустите покачивание вертикальной заслонки и остановите его повторным нажатием кнопки (ГОРИЗОНТАЛЬНАЯ ПОДАЧА), когда она займет требуемое положение.
- Левый и правый воздушные дефлекторы могут находиться в следующих 5 положениях:



Остановите вертикальную заслонку в требуемом положении, повторно нажав кнопку (ГОРИЗОНТАЛЬНАЯ ПОДАЧА).

- Скорость вентилятора может увеличиваться в зависимости от положения вертикальной заслонки.
- Даже если вертикальная заслонка была установлена с заданным углом, её положение может измениться, если при работе в режиме охлаждения, осушения или охлаждения с осушением температура и влажность в помещении продолжают оставаться высокими. Подача воздуха под заданным углом возобновится после того, как кондиционер понизит температуру и влажность в помещении.

### ОСТОРОЖНО!

При работе кондиционера в режиме охлаждения, осушения и охлаждения с осушением не рекомендуется активировать режим покачивания заслонки на длительное время. На ней может образоваться конденсат, который будет стекать на предметы интерьера.

Покачивание вертикальной и горизонтальной заслонок может быть прекращено в следующих случаях.

В режиме обогрева	В режиме осушения	В режиме охлаждения с осушением
<ul style="list-style-type: none"> <li>• В режиме предварительного прогрева.</li> <li>• В режиме оттаивания.</li> <li>• При достижении заданной температуры в помещении.</li> </ul>	<ul style="list-style-type: none"> <li>• При достижении заданной влажности в помещении.</li> <li>• Если температура в помещении ниже 1°C.</li> </ul>	<ul style="list-style-type: none"> <li>• Когда температура в помещении становится ниже заданной и работа кондиционера останавливается.</li> </ul>

# НАСТРОЙКА ТАЙМЕРА

В кондиционере предусмотрено три таймера: ⌚ (ОТКЛЮЧЕНИЕ ПО ТАЙМЕРУ) ⇄ ⌚ (ВКЛЮЧЕНИЕ ПО ТАЙМЕРУ), ⌚ (ОТКЛЮЧЕНИЕ ПО ТАЙМЕРУ) и ⌚ (ВКЛЮЧЕНИЕ ПО ТАЙМЕРУ). Одновременно можно запрограммировать только один таймер.

Перед установкой таймера следует задать режим работы, температуры, влажности и скорость вентилятора.

## Порядок установки таймера

### Установка ⌚ (ОТКЛЮЧЕНИЕ ПО ТАЙМЕРУ)

- Когда запрограммировано ⌚ (ОТКЛЮЧЕНИЕ ПО ТАЙМЕРУ), кондиционер прекратит работу в заданное время.

### Установка ⌚ (ВКЛЮЧЕНИЕ ПО ТАЙМЕРУ)

- Когда запрограммировано ⌚ (ВКЛЮЧЕНИЕ ПО ТАЙМЕРУ), кондиционер включится таким образом, чтобы к назначенному времени в помещении была достигнута заданная температура.
- В зависимости от текущей и заданной температуры в помещении, кондиционер может включиться не позднее, чем за 60 минут до назначенного времени.

### Установка функции ⌚ (ОТКЛЮЧЕНИЕ ПО ТАЙМЕРУ) ⇄ ⌚ (ВКЛЮЧЕНИЕ ПО ТАЙМЕРУ)

(Например, требуется, чтобы кондиционер отключился в 10.30 вечера, а к 7.00 утра обеспечил заданную температуру в помещении.)

- Первым работает таймер, для которого было задано более раннее время.

**1** Нажмите кнопку ⌚ (ОТКЛЮЧЕНИЕ ПО ТАЙМЕРУ).

- ⌚ (ОТКЛЮЧЕНИЕ ПО ТАЙМЕРУ) начнет мигать.
- На дисплее отобразится «AM 0:00» или предыдущая настройка времени.

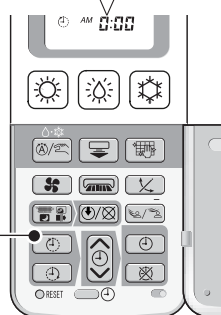
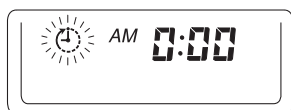

**2** Установите время, нажимая кнопку ⬆️⬆️ (ТАЙМЕР).

- Время устанавливается с шагом 10 минут.
- При длительном нажатии время изменяется быстрее.



⬆️⬆️ Увеличение времени

⬆️ Уменьшение времени

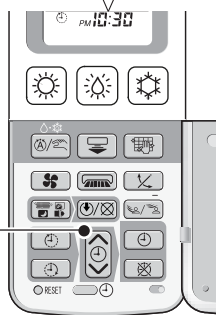

**3** Нажмите кнопку ⌚ (УСТАНОВИТЬ).

- Раздастся короткий звуковой сигнал и ⌚ (ОТКЛЮЧЕНИЕ ПО ТАЙМЕРУ) будет установлено.
- Символ ⌚ (ОТКЛЮЧЕНИЕ ПО ТАЙМЕРУ) прекратит мигать и будет отображаться непрерывно. Появится символ ⌚ (ТАЙМЕР УСТАНОВЛЕН).
- Загорится индикатор ⌚ (КОНТРОЛЬ) на внутреннем блоке.
- Чтобы изменить время ⌚ (ОТКЛЮЧЕНИЕ ПО ТАЙМЕРУ), вернитесь к шагу 1 и нажмите кнопку ⌚ (ОТКЛЮЧЕНИЕ ПО ТАЙМЕРУ).

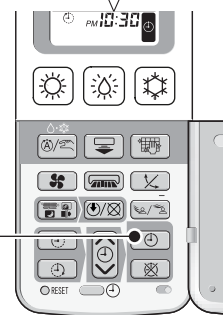

### Отмена настроек таймера

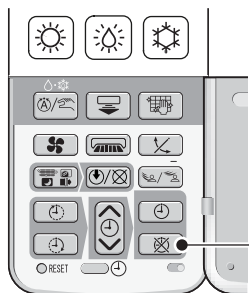

Нажмите кнопку (ОТМЕНА).

(Все настройки таймера будут удалены)

- Функции (ОТКЛЮЧЕНИЕ ПО ТАЙМЕРУ) / (ВКЛЮЧЕНИЕ ПО ТАЙМЕРУ), использующие встроенные часы, не могут быть активированы в режиме (ОЧИСТКА ВОЗДУХА), а также в режимах быстрой сушки или предотвращения образования конденсата, запущенных кнопкой (ОСУШЕНИЕ).
- Настройки времени автоматически сохраняются в памяти пульта дистанционного управления, поэтому в следующий раз достаточно просто нажать кнопку (СОХРАНЕНИЕ), чтобы установить те же настройки таймера.

#### 4 Нажмите кнопку (ВКЛЮЧЕНИЕ ПО ТАЙМЕРУ).

- (ВКЛЮЧЕНИЕ ПО ТАЙМЕРУ) начнет мигать.
- На дисплее отобразится «AM 6.00» или предыдущая настройка времени.
- указывает последовательность функций (ОТКЛЮЧЕНИЕ ПО ТАЙМЕРУ) и (ВКЛЮЧЕНИЕ ПО ТАЙМЕРУ).

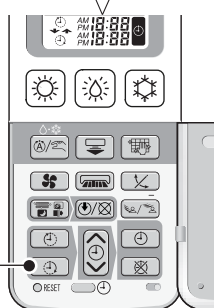

#### 5 Установите время, нажимая кнопку .

- Время устанавливается с шагом 10 минут.
- При длительном нажатии время изменяется быстрее.



◀ Увеличение времени

◀ Уменьшение времени

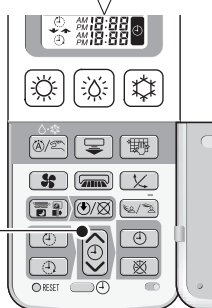
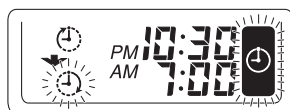

#### 6 Нажмите кнопку (УСТАНОВИТЬ).

- Раздастся короткий звуковой сигнал и (ВКЛЮЧЕНИЕ ПО ТАЙМЕРУ) будет установлено.
- Символ (ВКЛЮЧЕНИЕ ПО ТАЙМЕРУ) прекратит мигать и будет отображаться непрерывно. Появится символ (ТАЙМЕР УСТАНОВЛЕН).
- Загорится индикатор (КОНТРОЛЬ) на внутреннем блоке.
- Чтобы изменить время (ВКЛЮЧЕНИЕ ПО ТАЙМЕРУ), вернитесь к шагу 4 и нажмите кнопку (ВКЛЮЧЕНИЕ ПО ТАЙМЕРУ).

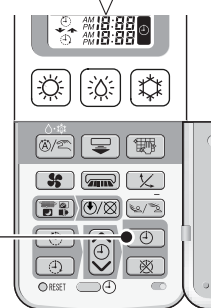
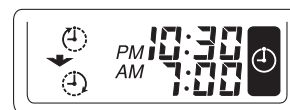

## ТАЙМЕР НОЧНОГО РЕЖИМА

☀ (ВКЛЮЧЕНИЕ ПО ТАЙМЕРУ) в режиме обогрева может быть произведено одновременно с активацией режима осушения (предотвращения образования конденсата).  
Режим осушения (предотвращение запотевания) устранил запотевание окон, а режим обогрева, активированный функцией ☀ (ВКЛЮЧЕНИЕ ПО ТАЙМЕРУ), прогреет помещение ко времени вашего пробуждения.

### Совместное использование кнопок ☀ (ВКЛЮЧЕНИЕ ПО ТАЙМЕРУ) и ☀ (ОСУШЕНИЕ)

- Осушение (предотвращение запотевания) и ☀ (ВКЛЮЧЕНИЕ ПО ТАЙМЕРУ) для обогрева следующим утром следует запрограммировать перед отходом ко сну.
- На показанном ниже дисплее видно, что начало работы в режиме осушения (предотвращения запотевания) запланировано на 11.38 вечера. Кроме того, установлено ☀ (ВКЛЮЧЕНИЕ ПО ТАЙМЕРУ) в режиме обогрева.

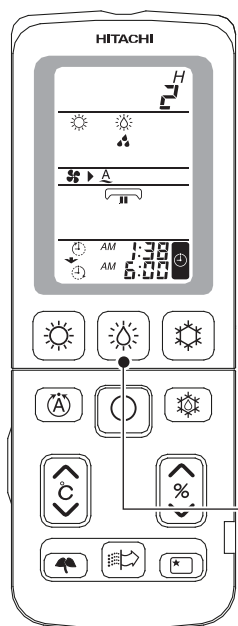

1

Задайте ☀ (ВКЛЮЧЕНИЕ ПО ТАЙМЕРУ).

- Когда запрограммировано ☀ (ВКЛЮЧЕНИЕ ПО ТАЙМЕРУ), кондиционер включится таким образом, чтобы к назначенному времени в помещении была достигнута заданная температура. Перед тем как устанавливать таймер, проверьте уставки кондиционера. (Стр. 74, 75)

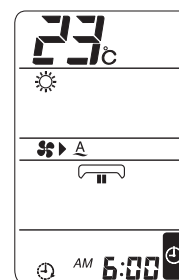

2

Нажмите кнопку ☀ (ОСУШЕНИЕ).

(на дисплее появится символ ☀)

- Работа в режиме осушения (предотвращения запотевания) продлится два часа и прекратится в 1.38 ночи. Режим обогрева включится так, чтобы помещение прогрелось к 6.00 утра.

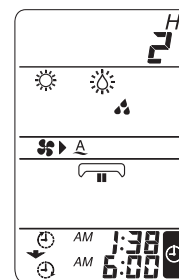

# ТАЙМЕР ЗАДЕРЖКИ ОТКЛЮЧЕНИЯ

Настройка скорости вентилятора, не мешающей сну, и отключения кондиционера в назначенное время.

- На показанном ниже дисплее таймер ночного режима установлен на 2 часа, начиная с 11.38 вечера. Отключение кондиционера произойдет в 1.38 ночи.

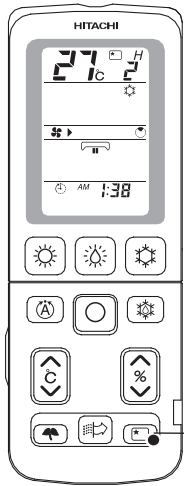

Нажмите кнопку (НОЧНОЙ РЕЖИМ).

- При последовательном нажатии кнопки (НОЧНОЙ РЕЖИМ) индикация изменяется в следующей последовательности.



Отмена таймера ночного режима

- Заданная продолжительность ночного режима и время отключения отображаются на дисплее пульта дистанционного управления.
- В ночном режиме поддерживается скорость вентилятора «МАЛОШУМНЫЙ РЕЖИМ».

**ОТМЕНА**

Нажмите кнопку (НОЧНОЙ РЕЖИМ) или (ОТМЕНА).

РУССКИЙ

## Совместное использование таймера ночного режима и включения по таймеру

- Кондиционер, автоматически отключенный таймером ночного режима, может быть включен следующим утром функцией (ВКЛЮЧЕНИЕ ПО ТАЙМЕРУ). Задайте сначала (ВКЛЮЧЕНИЕ ПО ТАЙМЕРУ), а затем нажмите кнопку (НОЧНОЙ РЕЖИМ).
- На дисплее, показанном ниже, таймер ночного режима установлен на 2 часа начиная с 11.38 вечера, а (ВКЛЮЧЕНИЕ ПО ТАЙМЕРУ) назначено на 6.00 утра.

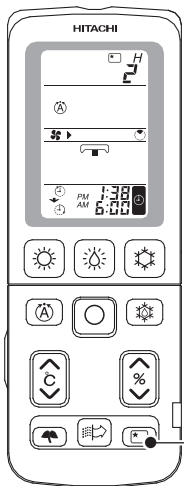

**1**

Задайте (ВКЛЮЧЕНИЕ ПО ТАЙМЕРУ). (Стр. 74, 75)

**2**

Нажмите кнопку (НОЧНОЙ РЕЖИМ).

- Агрегат отключится через 2 часа (в 1.38 ночи) и включится так, чтобы обеспечить требуемую температуру в помещении к 6.00 утра.
- Заданное время отключения ночного режима должно быть раньше времени (ВКЛЮЧЕНИЕ ПО ТАЙМЕРУ).

- После срабатывания таймера ночного режима агрегат не включится даже в назначенное время, пока не получит сигнала с пульта дистанционного управления. Убедитесь, что программирование таймера ночного режима завершено (подан звуковой сигнал), а на внутреннем блоке загорелся индикатор (ТАЙМЕР).

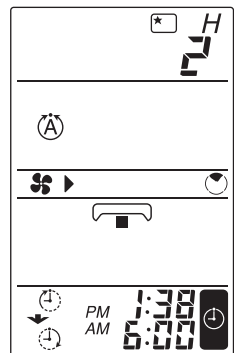
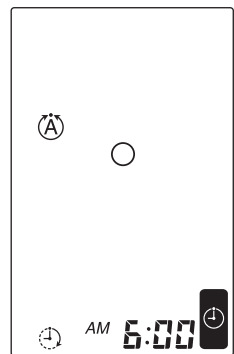

# ОЧИСТКА ФИЛЬТРА

(Проверка работоспособности узла очистки, стр. 10)

## **⚠ ОСТОРОЖНО!**

Не просовывайте пальцы или посторонние предметы в верхнюю часть внутреннего блока во время выполнения очистки фильтра.

Это может привести к травме или к поломке агрегата.

## **1** Операция автоматической очистки фильтра

- Автоматическая очистка мелкоячеистого фильтра из нержавеющей стали по завершении работы кондиционера в основном режиме, например, режиме охлаждения. (Описание операции автоматической очистки фильтра см. на стр. 79)
- Функция автоматической очистки фильтра активируется на заводе-изготовителе.

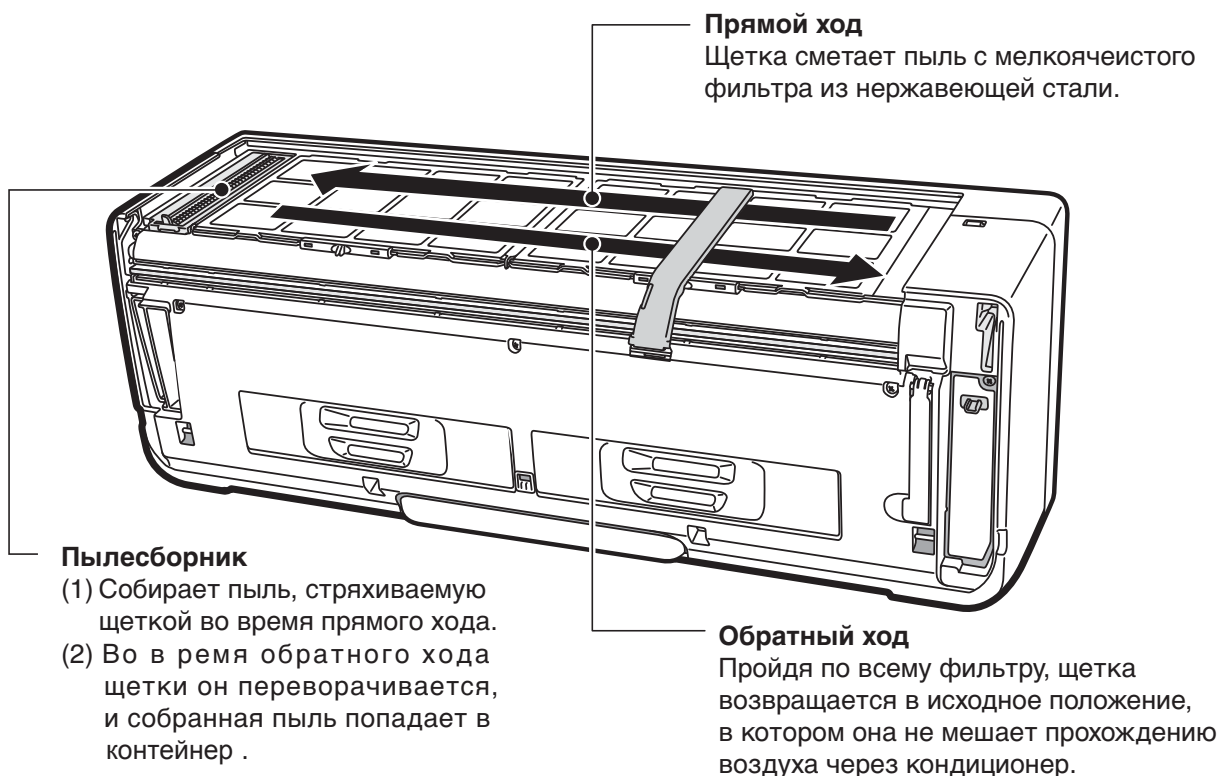

(Устранение неисправностей, стр.89)

- Щетка выполняет один рабочий цикл, состоящий из прямого и обратного хода. Пыль собирается пылесборником, который затем помещает ее в контейнер для пыли.
- Длительность цикла очистки фильтра составляет приблизительно 5 минут.
  - Во время выполнения очистки фильтра светится индикатор  (ОЧИСТКА).
  - Во время запуска вентилятора горизонтальные заслонки остаются закрытыми.

### Условия выполнения автоматической очистки фильтра

- Автоматическая очистка фильтра начинается после того, как кондиционер остановится, проработав не менее 15 минут, и выполняется одно из следующих условий.
  - (1) Общая наработка кондиционера превышает 8 часов.
  - (2) Кондиционер перед этим не работал более одной недели.  
(Удаляется пыль, осевшая на верхнем фильтре.)**ВНИМАНИЕ!** Общая наработка кондиционера не может быть обнулена, если операция автоматической очистки фильтра была прервана до завершения.
- При непрерывной работе кондиционера через каждые 24 часа он останавливается, после чего выполняется автоматическая очистка фильтра.  
По завершении этой операции работа кондиционера возобновляется в режиме, в котором он находился на момент начала очистки.
- Автоматическая очистка фильтра не выполняется, если кондиционер был остановлен таймером ночного режима или функцией отключения по таймеру.  
Если Вы пользуетесь таймером ночного режима или отключением по таймеру постоянно, то очистку фильтра следует запускать в ручном режиме каждые 2-3 дня. (Стр.80)  
Однако если ручная очистка не выполнялась, то для защиты агрегата от повреждения автоматическая очистка будет выполнена приблизительно через неделю после остановки кондиционера таймером ночного режима или функцией отключения по таймеру.

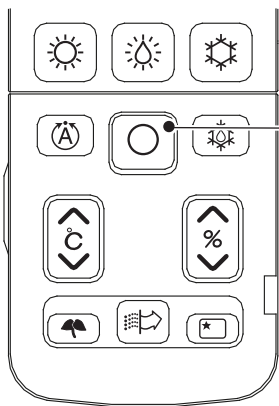



### Шум во время очистки фильтра

- Во время перемещения щетки электродвигатель издает жужжащий звук.
- Во время сбора пыли пылесборником слышно похлопывание.
- Хлопок также слышен, когда пылесборник переворачивается над контейнером для пыли.
- Сметая пыль, щетка издает шелестящий звук.

**СТОП**

Дважды нажмите кнопку  (СТАРТ/СТОП).

- Чтобы остановить автоматическую очистку фильтра, два раза нажмите кнопку  (СТАРТ/СТОП) на пульте дистанционного управления.

- При включении кондиционера сразу по завершении очистки фильтра струя подаваемого воздуха ощущается мягче.
- Если автоматическая очистка запрещена, снимите и очистите мелкоячеистый фильтр.(Стр.83)
- Только очистка фильтра, запущенная нажатием кнопки  (РУЧНАЯ ОЧИСТКА) на пульте дистанционного управления, останавливается повторным нажатием этой кнопки.

## ОЧИСТКА ФИЛЬТРА (продолжение)

### 2 Очистка фильтра в ручном режиме

- Очистка фильтра в ручном режиме выполняется по команде с пульта дистанционного управления при остановленном кондиционере.
- Если кондиционер не использовался в течение длительного времени, то данную операцию рекомендуется выполнить перед тем, как запускать его в основном режиме.

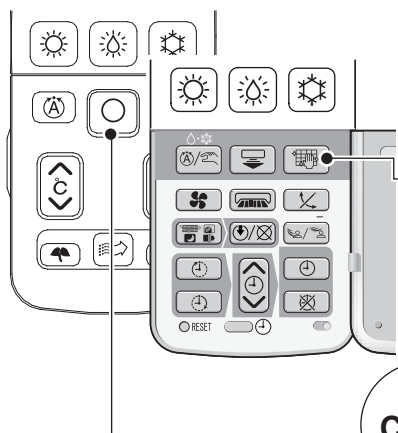

Нажмите кнопку  (РУЧНАЯ ОЧИСТКА), когда кондиционер остановлен.

- Щетка выполняет один рабочий цикл, состоящий из прямого и обратного хода. Пыль собирается пылесборником, который затем помещает ее в контейнер для пыли.
- Длительность цикла очистки фильтра составляет приблизительно 5 минут.
- Во время чистки в ручном режиме вентилятор работает а горизонтальная заслонка остается за крытой

**СТОП**

Нажмите кнопку  (СТОП) дважды.

- Чтобы остановить автоматическую очистку фильтра, два раза нажмите кнопку  (СТОП) на пульте дистанционного управления.



### 3 Техническое обслуживание

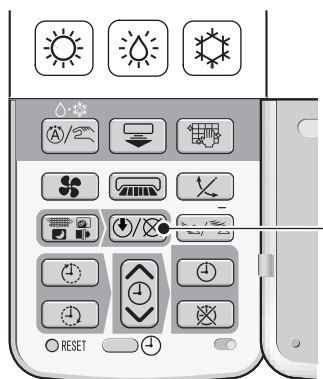

- Ежедневного обслуживания не требуется. Количество собираемой пыли зависит от условий эксплуатации кондиционера. Проверять загрязненность фильтра и удалять пыль рекомендуется не реже одного раза в два года. (Техническое обслуживание, стр. 82)
- Чтобы удалить жирные загрязнения, сначала выполните очистку фильтра, а затем снимите и промойте мелкаячеистый фильтр. Чтобы удалить липкие загрязнения, снимите мелкаячеистый фильтр из нержавеющей стали, пылесборник, контейнер для пыли и щетку и промойте их водой. (Техническое обслуживание, стр.82~86)

#### КАК ЗАПРЕТИТЬ ВЫПОЛНЕНИЕ ОЧИСТКИ ФИЛЬТРА

- Запретить выполнение очистки фильтра можно командой с пульта дистанционного управления.
- Данная команда подается, когда кондиционер остановлен.



Нажмите кнопку  (РУЧНАЯ ОЧИСТКА) при нажатой кнопке  (ВКЛ/ ОТКЛ.) (и не отпускайте их в течение 5 с).

- Раздастся два коротких звуковых сигнала, и выполнение очистки фильтра будет запрещено.
- При повторном длительном (в течение 5 с) нажатии кнопок  (РУЧНАЯ ОЧИСТКА) и  (ВКЛ/ОТКЛ.) будет подан один короткий звуковой сигнал, и функция очистки фильтра будет снова активирована.

Очистка фильтра разрешена  
(заводская настройка)

Один звуковой сигнал

Очистка фильтра  
запрещена

Два звуковых сигнала

- Если очистка фильтра запрещена, то проверка работоспособности (стр. 58), а также очистка в автоматическом ① и ручном ② режимах не выполняется.







**ЕСЛИ ВО ВРЕМЯ ВЫПОЛНЕНИЯ ОПЕРАЦИИ ОЧИСТКИ ФИЛЬТРА СЛЫШЕН СИЛЬНЫЙ ШУМ, ЗАПРЕТИТЕ, А ЗАТЕМ РАЗРЕШИТЕ ЕЁ, ПОСЛЕ ЧЕГО ЗАПУСТИТЕ СНОВА В РУЧНОМ РЕЖИМЕ**

- 1** Запретите выполнение операции очистки фильтра.
- 2** Снова разрешите выполнение операции очистки фильтра.
- 3** Выполните операцию очистки фильтра в ручном режиме. (Стр.80)
- 4** Снова запретите выполнение операции очистки фильтра.  
(порядок выполнения указан на ①, ②, ④, стр.80)

- Если операция очистки фильтра не выполнялась в течение длительного времени, то за один цикл всю пыль из мелкоячеистого фильтра удалить будет невозможно. Во избежание этого выполняйте данную операцию чаще. (Рекомендуемая периодичность: один раз в два - три дня.)
- Если фильтр был очищен неравномерно, то выполните операцию очистки в ручном режиме еще один раз через 5 минут. (Интервал 5 минут предусмотрен для защиты кондиционера от поломки.)
- Причиной неравномерного удаления пыли может быть длительный интервал между очистками или условия в помещении, где установлен кондиционер. Для решения этой проблемы следует промыть мелкоячеистый фильтр из нержавеющей стали. (Стр.83)

**СИГНАЛЫ СВЕТОДИОДНОГО ИНДИКАТОРА  (ОЧИСТКА): ПЕРИОДИЧЕСКОЕ МИГАНИЕ, ИЗМЕНЕНИЕ ЯРКОСТИ СВЕЧЕНИЯ (НЕ ЯВЛЯЕТСЯ НЕИСПРАВНОСТЬЮ)**

- Если нажать кнопку  (РУЧНАЯ ОЧИСТКА) в то время, как выполнение операции очистки запрещено, подается длительный звуковой сигнал и индикатор  (ОЧИСТКА) начинает мигать. (В течение 10 с: 1 с горит, 1 с не горит)
- Для предотвращения поломки кондиционера операция очистки не выполняется в течение 5 минут после завершения предыдущей очистки даже после нажатия кнопки  (РУЧНАЯ ОЧИСТКА). Это касается случаев, когда очистка должна выполняться после включения кондиционера, а также автоматической очистки и ручной очистки по команде с пульта дистанционного управления. Подается длительный звуковой сигнал и индикатор  (ОЧИСТКА) начинает мигать. (В течение 10 с: 1 с горит, 1 с не горит)

- Узел очистки неисправен, если индикатор  (ОЧИСТКА) светится непрерывно в течение 4 с, а затем гаснет на 1 с. В этом случае выполнение операции очистки невозможно, но кондиционер способен выполнять все остальные функции.

- По поводу неисправности узла очистки обратитесь в представительство нашей компании.

# ТЕХНИЧЕСКОЕ ОБСЛУЖИВАНИЕ

## ⚠ ВНИМАНИЕ!

- Перед тем как приступить к обслуживанию агрегата, остановите его с помощью пульта дистанционного управления и выньте вилку из розетки (отключите автоматический выключатель).

## ⚠ ОСТОРОЖНО!

- Во избежание поражения электрическим током не допускайте попадания жидкостей в агрегат.
- По поводу очистки кондиционера изнутри проконсультируйтесь в представительстве нашей компании.
- Во избежание выхода кондиционера из строя не применяйте моющие средства для очистки теплообменника.
- Во избежание порезов об острые ребра теплообменника очистку теплообменника пылесосом следует выполнять в перчатках.

## Обслуживание контейнера для пыли

- Ежедневного обслуживания не требуется. Количество собираемой пыли зависит от условий эксплуатации кондиционера. Проверять загрязненность и удалять пыль рекомендуется не реже одного раза в два года.
- Пыль определенных видов может откладываться на задней поверхности пылесборника, поэтому его рекомендуется очищать вместе с контейнером для пыли.

**1** Остановите кондиционер с помощью пульта дистанционного управления и выньте вилку из розетки (отключите автоматический выключатель).

**2** Промойте контейнер для пыли водой.

- Сильные загрязнения контейнера для пыли следует удалять теплой водой (до 40 °С).
- После промывки высушите контейнер для пыли в тени.

**3** Включите питание устройства (или включите питание в сети).

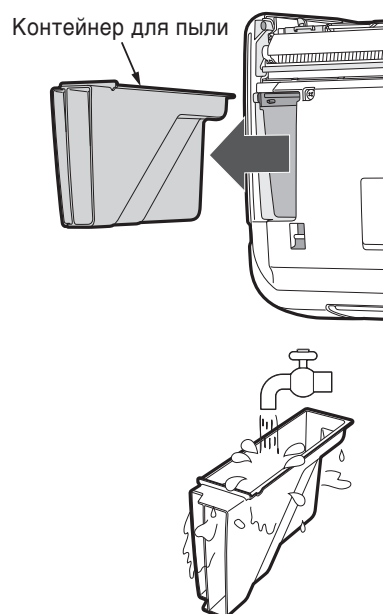

## Очистка сетчатого префильтра

Ежедневного обслуживания не требуется. При наличии видимых загрязнений, вызванных условиями эксплуатации кондиционера, фильтр следует снять и очистить.

- 1** Остановите кондиционер с помощью пульта дистанционного управления и выньте вилку из розетки (отключите автоматический выключатель).
- 2** Откройте лицевую панель.  
(порядок выполнения этой операции указан на стр. 56).
- 3** Снимите лицевую панель.

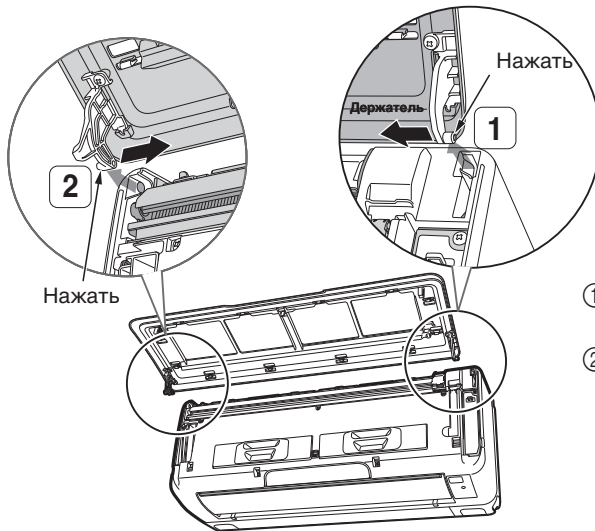
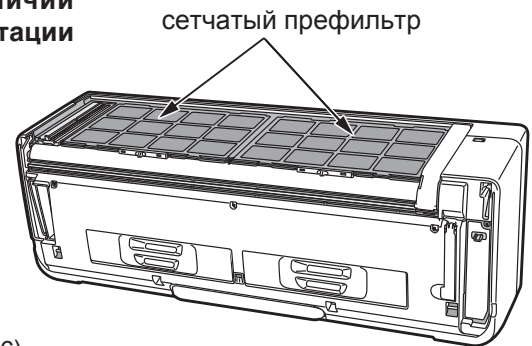

- ① Нажмите на правый держатель, как показано на рисунке, чтобы освободить его конец.
- ② Сдвиньте левый держатель наружу, чтобы освободить его конец, а затем потяните панель на себя.

- 4** Снимите верхний сетчатый префильтр

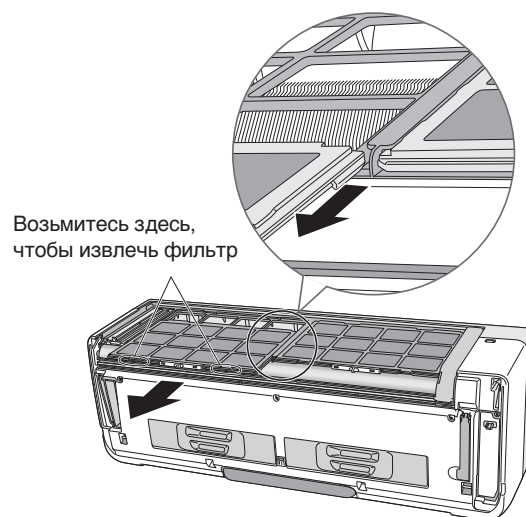
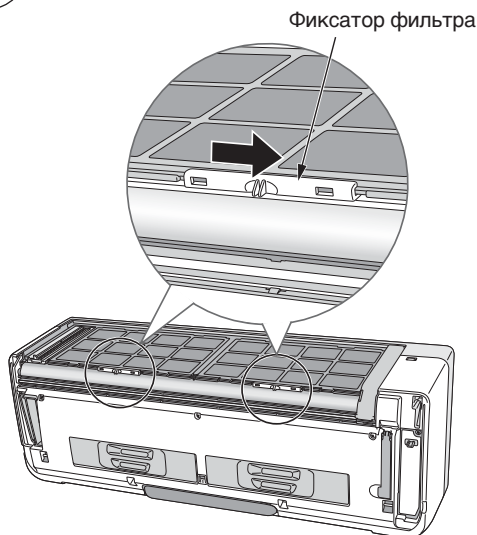

- Поверните левую и правую защелки фильтра в соответствии с изображением.

- Слегка приподнимите фильтр и извлеките его, потянув на себя.

## ТЕХНИЧЕСКОЕ ОБСЛУЖИВАНИЕ (продолжение)

### Очистка сетчатого фильтра (продолжение)

- 5** Очистите фильтр пылесосом .
- Если загрязнения фильтра невозможно удалить пылесосом, очистите фильтр нейтральным моющим средством, а затем промойте его водой и высушите в тени.

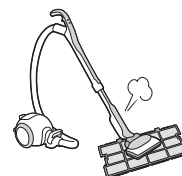

- 6** Установите сетчатый фильтр .
- Приложите фильтр по краю верхней поверхности внутреннего блока, а затем вдвиньте его внутрь (форма правого и левого фильтра одинакова).
  - Затяните левую и правую защелки в соответствии с указанным положением.

- 7** Установите на место лицевую панель.
- 1 Вставьте на свое место в левом отверстии ось на конце левого держателя.
  - 2 Вставьте на свое место в правом отверстии ось на конце правого держателя.
  - 3 Убедитесь в надежности крепления лицевой панели и закройте её.

- 8** Закройте лицевую панель.  
(порядок выполнения этой операции указан на стр. 57)

- 9** Включите питание устройства (или включите питание в сети).

#### **▲ ОСТОРОЖНО!**

- **Неправильная установка мелкоячеистого фильтра может привести к возникновению неисправности. Выполнение операции очистки фильтра станет невозможным и индикатор  (ОЧИСТКА) начнет мигать.**
- **Запрещается использовать кондиционер без фильтра.**  
Проникновение пыли в теплообменник и другие внутренние части кондиционера может привести к появлению неприятного запаха и выходу агрегата из строя.
- **При снятии и установке мелкоячеистого фильтра соблюдайте осторожность, чтобы не порезаться об острые края ребер теплообменника.**

## Обслуживание пылесборника

Ежедневного обслуживания не требуется. При наличии видимых загрязнений, вызванных условиями эксплуатации кондиционера, фильтр следует снять и очистить.

Пыль определенного вида может оседать на задней поверхности пылесборника, не попадая в контейнер. Рекомендуется не реже одного раза в два года осматривать и при необходимости очищать пылесборник.

- 1** Остановите кондиционер с помощью пульта дистанционного управления и выньте вилку из розетки (отключите автоматический выключатель).

- 2** Снимите лицевую панель.  
(порядок выполнения этой операции указан на стр.83)

- 3** Снимите пылесборник.
  - Снимите пылеулавливатель в соответствии с указателями в виде стрелок.
  - Удалите пылесосом пыль, осевшую внутри пылесборника.

- 4** Промойте водой.
  - Промойте пылесборник водой.
  - Сильные загрязнения удалите нейтральным моющим средством, а затем промойте теплой водой (до 40 °С).
  - Полностью высушите пылесборник в тени.

- 5** Установите пылесборник на место.
  - Удерживая верхний пылесборник крючком к себе, вставьте его в кондиционер и прижмите. Крючок защелкнется.

- 6** Установите на место лицевую панель.  
(порядок выполнения этой операции указан на стр. 84)

- 7** Включите питание устройства (или включите питание в сети).

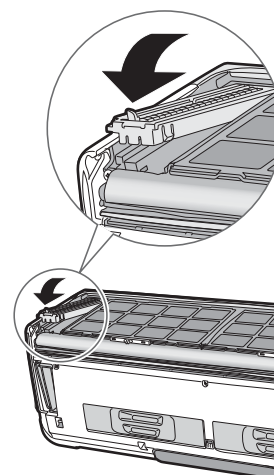
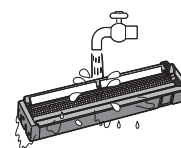
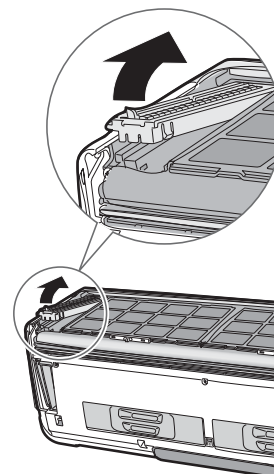

### **⚠ ОСТОРОЖНО!**

Неправильная установка пылесборника может привести к неисправности кондиционера. Выполнение операции очистки фильтра станет невозможным и индикатор  (ОЧИСТКА) начнет мигать.

# ТЕХНИЧЕСКОЕ ОБСЛУЖИВАНИЕ (продолжение)

## Очистка электродов электрического пылеулавливателя

**1** Остановите кондиционер с помощью пульта дистанционного управления и выньте вилку из розетки (отключите автоматический выключатель).

**2** Взявшись обеими руками, медленно откройте горизонтальную заслонку.

### **⚠ ОСТОРОЖНО!**

- Во избежание поломки заслонки, открывайте её медленно, взявшись обеими руками (см. рис.). В противном случае возможен выход из строя.
- Не прикладывайте излишнего усилия к заслонке, выводя её за нижний ограничитель. В противном случае возможен выход из строя.

**3** Удалите грязь с электрического пылеулавливателя с помощью зубной щетки.

- Зубная щетка должна быть обязательно сухой.
- Удаляйте пыль, проводя щетку с легким нажатием.

**4** Включите питание устройства (или включите питание в сети).

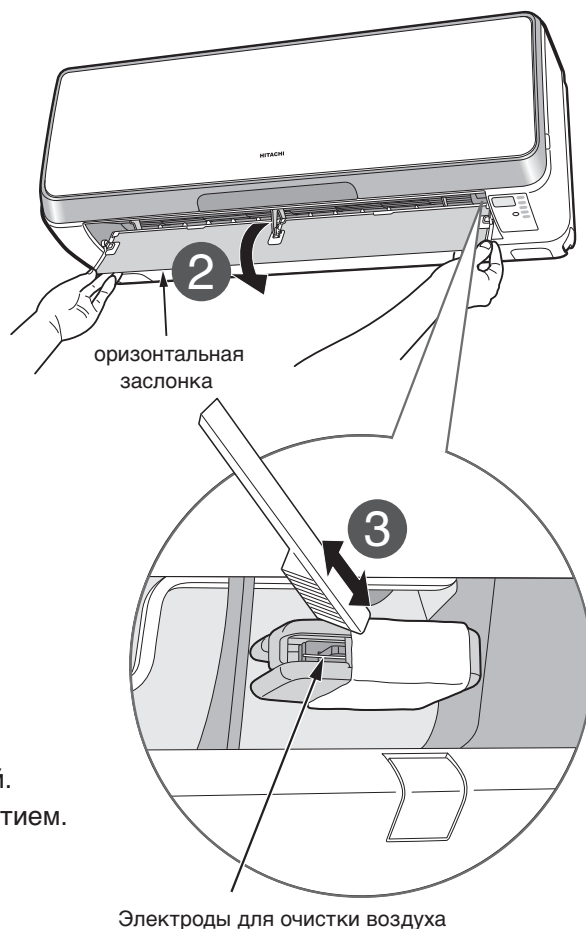

### **⚠ ОСТОРОЖНО!**

- Не касайтесь электродов электрического пылеулавливателя во время работы устройства во время работы кондиционера, поскольку они находятся под высоким напряжением.
- Не допускайте попадания брызг или большого количества воды на электроды электрического пылеулавливателя. Это может привести к короткому замыканию и выходу агрегата из строя.

# ПРИНЦИП РАБОТЫ

## ОБОЗНАЧЕНИЕ И ФУНКЦИИ КОМПОНЕНТОВ (СТР. 52)

### Возможности по обогреву

- Комнатный кондиционер работает в режиме теплового насоса, забирая тепло снаружи и перенося его внутрь помещения. Если наружная температура понижается, то и теплопроизводительность кондиционера также понижается. В этой ситуации инверторный преобразователь с АИМ увеличивает частоту вращения двигателя компрессора, чтобы компенсировать падение теплопроизводительности. Если же она остается недостаточной, то вместе с кондиционером следует использовать другие отопительные приборы.
- Нагрев помещения кондиционер осуществляет в течение определенного времени. Поэтому рекомендуется использовать таймер, обеспечивающий прогрев помещения к назначенному сроку (стр.74).
- При низкой температуре и высокой влажности наружного воздуха на теплообменнике наружного блока образуется конденсат, в результате чего теплопроизводительность кондиционера падает. Чтобы устранить данную проблему, агрегат выполняет операцию автоматического удаления конденсата. На время её проведения обычно 5-10, (максимум 20 минут) обогрев приостанавливается, после чего возобновляется.

### Возможности по охлаждению, осушению и охлаждению с осушением

- Если тепловая нагрузка помещения превышает холодопроизводительность кондиционера (например, при большом количестве людей или при использовании отопительных приборов), он не сможет обеспечить заданную температуру в помещении.
  - Заданная температура в помещении не может быть достигнута, если в помещении присутствуют источники тепла и влажности, влияние которых превышает возможности кондиционера по осушению.
- ※ Тепло- и холодопроизводительность кондиционера снижается при большой длине труб между внутренним и наружным блоками.

### ОСТОРОЖНО!

Не устанавливайте внутренний блок рядом с кухонной плитой или другими источниками тепла.



## ОПТИМАЛЬНЫЕ УСЛОВИЯ ЭКСПЛУАТАЦИИ

### 1. Уставка температуры в помещении должна обеспечивать наиболее комфортные условия при наименьших энергозатратах.

- Чрезмерное охлаждение или нагрев помещения вредны для здоровья, а также требуют большого расхода электроэнергии.
- Во избежание потерь или проникновения излишнего тепла в помещение, закройте занавески или жалюзи.



### 2. Во время, когда кондиционер не работает, проветривайте помещение.



Во время работы кондиционера совместно с отопительными приборами помещение должно вентилироваться.



### 3. Уходя из помещения, активируйте функции контроля качества воздуха и предотвращения образования плесени.

(См. датчик предотвращения образования плесени).

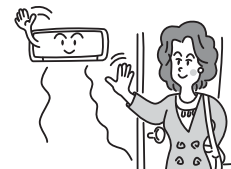

### 4. Перед тем, как ложиться спать, запрограммируйте таймер (использование таймера описано на стр. 74-76).



### 5. Категорически запрещается использовать для очистки внутреннего и наружного блока:

- бензин, растворитель или абразивные средства, способные повредить пластиковые поверхности или покрытие;
- воду температурой выше 40 °С, поскольку фильтр и пластиковые детали могут деформироваться под действием тепла.



### 6. Не перекрывайте воздухозаборное и воздуховыпускное отверстия.



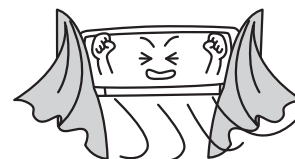





- Не перекрывайте посторонними предметами воздухозаборные и воздуховыпускные отверстия наружного и внутреннего блоков. Это может привести к ухудшению характеристик или выходу кондиционера из строя.





# УСТРАНЕНИЕ НЕИСПРАВНОСТЕЙ

## ОЧИСТКА ФИЛЬТРА

<p>Очистка фильтра выполняется после включения питания кондиционера (установки вилки в розетку или включения автоматического выключателя после устранения пропавания питания)</p>	<ul style="list-style-type: none"> <li>• Проверка работоспособности узла очистки фильтра.</li> </ul>
<p>Операция очистки фильтра не запускается  (Индикатор  (ОЧИСТКА) периодически изменяет яркость свечения)</p>	<ul style="list-style-type: none"> <li>• В при работе кондиционера в основном режиме (охлаждение и т.д.) операция очистки фильтра запускается только при нажатии кнопки  (РУЧНАЯ ОЧИСТКА) на пульте дистанционного управления. (Сигнал индикатора  (ОЧИСТКА) в течение 10 с: 1 с – светится, 1 с – не светится.)</li> <li>• Чтобы не допустить повреждения кондиционера, операция очистки фильтра недоступна в течение ми-нут по окончании предыдущей очистки, даже если была нажата кнопка  (РУЧНАЯ ОЧИСТКА). (Сигнал индикатора  (ОЧИСТКА) в течение 10 с: 1 с – светится, 1 с – не светится.)</li> <li>• Если выполнение функции очистки фильтра было запрещено, разрешите выполнение данной операции. (Сигнал индикатора  (ОЧИСТКА) в течение 10 с: 1 с – светится, 1 с – не светится.)</li> <li>• Фильтр, пылесборник, контейнер для пыли, щетка и её крышка были установлены неправильно. (Сигнал индикатора  (ОЧИСТКА): 4 с – светится, 1 с – не светится.)</li> <li>• Очистка фильтра не выполняется, если кондиционер был остановлен таймером ночного режима или функцией отключения по таймеру. Но если таймер ночного режима или функция отключения по таймеру используются постоянно, кондиционер будет выполнять очистку фильтра приблизительно один раз в неделю.</li> </ul>
<p>Шум во время очистки фильтра</p>	<ul style="list-style-type: none"> <li>• Во время перемещения щетки электродвигатель издает жужжащий звук.</li> <li>• Во время сбора пыли пылесборником слышно похлопывание.</li> <li>• Хлопок также слышен, когда пылесборник переворачивается над контейнером для пыли.</li> <li>• Сметая пыль, щетка издает шелестящий звук.</li> </ul>
<p>Узел очистки останавливается на середине рабочего хода</p>	<ul style="list-style-type: none"> <li>• После завершения предыдущей очистки узел не был возвращен в крайнее правое положение с помощью пульта дистанционного управления.</li> <li>• Фильтр, пылесборник, контейнер для пыли, щетка и её крышка были установлены неправильно. (Сигнал индикатора  (ОЧИСТКА): 4 с – светится, 1 с – не светится.)</li> </ul>
<p>Мелкоячеистый префильтр очищается не полностью</p>	<ul style="list-style-type: none"> <li>• Неравномерная очистка фильтра может быть вызвана особенностями условий эксплуатации кондиционера. Для решения этой проблемы фильтр следует снять и промыть.</li> <li>• Фильтр поглотил очень большое количество пыли, которое невозможно удалить в ходе операции очистки. Для решения этой проблемы фильтр следует снять и промыть.</li> </ul>

# ТЕХНИЧЕСКОЕ ОБСЛУЖИВАНИЕ (продолжение)

## ПРОТИВОПЛЕСНЕВАЯ КАССЕТА С ВАСАБИ

- Противоплесневые вещества с запахом васаби предотвращают рост плесени в контейнере, где хранится пыль, собранная в ходе выполнения операции очистки фильтра. Хотя данные вещества выделяются в крайне малых количествах, в определенных условиях эксплуатации кондиционера в помещении может ощущаться запах васаби. Если он неприятен для вас, заклейте одно из отверстий в кассете липкой лентой. После этого уменьшится количество выделяемых веществ и, соответственно, противоплесневый эффект. Для предотвращения роста плесени рекомендуется чаще очищать контейнер.

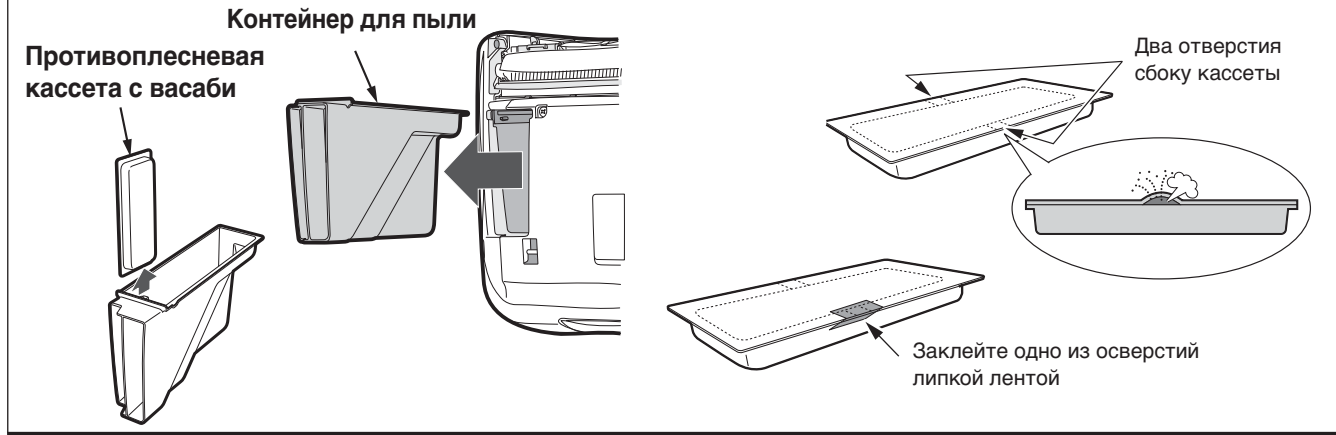

## ПЕРЕД ОБРАЩЕНИЕМ В СЛУЖБУ ТЕХНИЧЕСКОГО ОБСЛУЖИВАНИЯ ПРОВЕРЬТЕ СЛЕДУЮЩЕЕ:

Не выполняются команды пульта дистанционного управления (дисплей светится тускло или не светится)	• Элементы питания требуют замены.
	• Элементы питания установлены с обратной полярностью.
Кондиционер не включается	• Вилка шнура питания не до конца вставлена в розетку.
	• Перегорел предохранитель или сработал автоматический выключатель.
	• Произошло исчезновение напряжения электросети (после восстановления напряжения агрегат переходит в дежурный режим).
Низкая холодо- или тепло-производительность	• Мелкоячеистый фильтр забит пылью.
	• Задана недостижимая уставка температуры.
	• Положение горизонтальной заслонки не соответствует выбранному режиму работы.
	• Заблокированы воздухозаборные и воздуховыпускные отверстия внутреннего и наружного блоков.
	• Вентилятор работает на НИЗКОЙ скорости или в МАЛОШУМНОМ режиме.
Мигает индикатор (ОЧИСТКА)	• Выполните проверку работоспособности узла очистки фильтра.

## ТЕХНИЧЕСКОЕ ОБСЛУЖИВАНИЕ (продолжение)

### ПРИЗНАКИ, НЕ УКАЗЫВАЮЩИЕ НА НЕИСПРАВНОСТЬ

<b>Запахи</b>	Кроме противоплесневой кассеты с васоби, в кондиционере нет источников запахов. Поэтому запахи табачного дыма, парфюмерии или пищи будут всасываться и выдвухаться вместе с воздухом обратно в помещение.
<b>Во время работы в режиме обогрева яркость свечения индикатора ① (РАБОТА) изменяется с периодичностью</b>	Указывает на выполнение операции предварительного прогрева или размораживания.
<b>После завершения работы в режимах охлаждения, осушения и охлаждения с осушением светятся индикаторы ① (РАБОТА),  (ОЧИСТКА)</b>	Указывает на выполнение операции внутренней очистки (стр.69).
<b>Шипящий звук</b>	Шум, издаваемый трубопроводами и клапаном холодильного контура при изменении расхода хладагента.
<b>Скрипящий звук</b>	Шум, издаваемый конструкцией агрегата при тепловом расширении или сжатии при остывании.
<b>Шуршащий звук</b>	Шум, издаваемый наружным блоком при изменении скорости вентилятора, например, при пуске агрегата.
<b>Щелчки</b>	Шум, издаваемый клапаном с электроприводом при включении агрегата.
<b>Изменение шума во время работы</b>	Это явление связано с изменениями производительности в зависимости от изменения температуры в помещении.
<b>Появление тумана возле внутреннего блока</b>	Это явление вызвано резким охлаждением воздуха в помещении струей воздуха из кондиционера.
<b>Появление пара возле наружного блока</b>	Это явление вызвано испарением воды во время выполнения операции оттаивания.
<b>Наружный блок продолжает работать, когда внутренний блок остановлен и мигает индикатор ① (РАБОТА)</b>	Активирована функция автоматического оттаивания (после прекращения обогрева микропроцессорный контроллер обнаружил образование льда во внутреннем блоке и запустил оттаивание).
<b>Заданная температура в помещении не достигается</b>	Это может быть вызвано присутствием большого количества людей и другими условиями в помещении.

## ТЕХНИЧЕСКОЕ ОБСЛУЖИВАНИЕ (продолжение)

### ОБЯЗАТЕЛЬНО ОБРАТИТЕСЬ В СЛУЖБУ ТЕХНИЧЕСКОГО ОБСЛУЖИВАНИЯ В СЛЕДУЮЩИХ СЛУЧАЯХ

Если после выполнения операций, описанных на стр. 89-92, неисправность не устраняется, выньте вилку сетевого шнура из розетки (отключите автоматический выключатель) и немедленно обратитесь в службу технического обслуживания в следующих случаях:

- Частое срабатывание автоматического выключателя или перегорание предохранителя.
- Нестабильная работа выключателя.
- Попадание постороннего предмета или воды внутрь агрегата.
- Перегрев шнура питания, повреждение или разрыв его изоляции.
- Мигание индикатора ☺ (ТАЙМЕР) или ☹ (КОНТРОЛЬ) на внутреннем блоке.

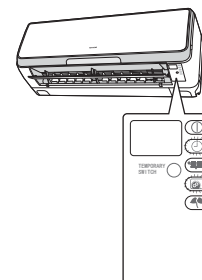

### РАБОТА С АВАРИЙНЫМ ВЫКЛЮЧАТЕЛЕМ

Если пульт дистанционного управления не работает из-за разряженных батарей, нажмите на аварийный выключатель, чтобы запустить кондиционер в аварийном режиме.

- 1** Отключите устройство от источника питания (или выключите аварийный выключатель).
- 2** Повторно подключите устройство к источнику питания (или включите аварийный выключатель).
- 3** После нажатия аварийного выключателя кондиционер начнет работу автоматически.
  - После нажатия аварийного выключателя в течение с происходит принудительное включение режима охлаждения. Данная операция выполняется только представителями изготовителя, пользователям кондиционера выполнять ее запрещено.

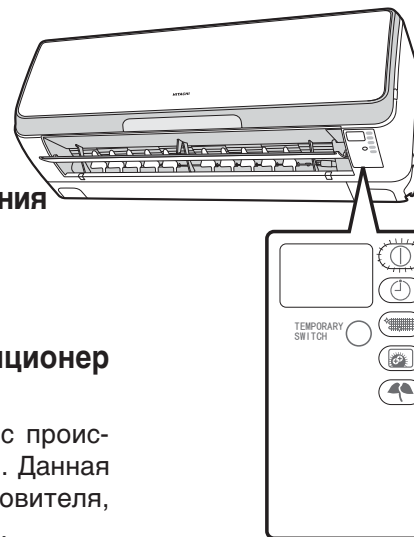

### ЕСЛИ ВЫ НЕ ПЛАНИРУЕТЕ ИСПОЛЬЗОВАТЬ КОНДИЦИОНЕР В ТЕЧЕНИЕ ДЛИТЕЛЬНОГО ВРЕМЕНИ, ВЫПОЛНИТЕ СЛЕДУЮЩИЕ ОПЕРАЦИИ

- 1** Просушите внутренний блок изнутри.
  - В солнечную погоду выполняйте операцию плазменной очистки воздуха (вентиляции) в течение половины дня. Рост плесени во внутреннем блоке возможен, если в нем осталась влага.
- 2** Извлеките вилку из розетки (отключите автоматический выключатель).
- 3** Извлеките элементы питания из пульта дистанционного управления.

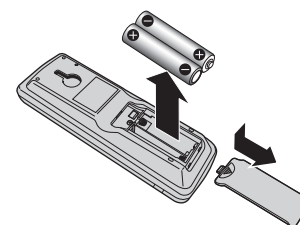
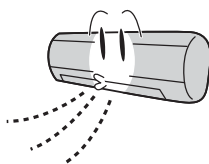

## РЕГУЛЯРНЫЕ ПРОВЕРКИ

УКАЗАННЫЕ НИЖЕ ОПЕРАЦИИ СЛЕДУЕТ ВЫПОЛНЯТЬ ОДИН РАЗ В ПОЛГОДА ИЛИ ЕЖЕГОДНО. ПРИ НЕОБХОДИМОСТИ ПРОКОНСУЛЬТИРУЙТЕСЬ В ПРЕДСТАВИТЕЛЬСТВЕ НАШЕЙ КОМПАНИИ.

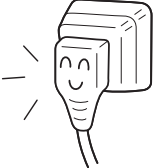
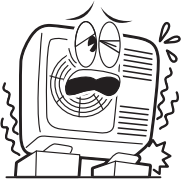
	<p style="text-align: center;">⚠ <b>ВНИМАНИЕ!</b></p>	<p><b>Проверьте, плотно ли вставлена вилка в розетку?</b></p> <p>Отсоединение или обрыв заземления может привести к повреждению агрегата или поражению электрическим током.</p> <ul style="list-style-type: none"> <li>• Осмотрите вилку перед тем, как вставлять её в розетку. При необходимости удалите загрязнения.</li> </ul>
	<p style="text-align: center;">⚠ <b>ВНИМАНИЕ!</b></p>	<p><b>Проверьте правильность подключения заземления.</b></p> <p>Убедитесь, что оно выполнено правильно.</p> <ul style="list-style-type: none"> <li>• Отсоединение или обрыв заземления может привести к повреждению агрегата или поражению электрическим током.</li> </ul>
	<p style="text-align: center;">⚠ <b>ВНИМАНИЕ!</b></p>	<p><b>Проверьте надежность крепления монтажной рамы.</b></p> <p>Убедитесь в надежности крепления монтажной рамы к стене, а наружного блока – к монтажной раме.</p> <ul style="list-style-type: none"> <li>• Перекос и падение наружного блока может привести к увечью.</li> </ul>

РУССКИЙ

### ПРОВЕРКА И ОБСЛУЖИВАНИЕ

Для поддержания чистоты воздуха в помещении, кондиционер выполняет операцию внутренней очистки. Но после нескольких лет работы он может засориться настолько, что это заметно скажется на его производительности.

**⚠ ОСТОРОЖНО!**

**Помимо выполнения обслуживания обязательно проверьте следующее:**

Пыль, собирающаяся во внутреннем блоке, может забить канал стока конденсата, образующегося во время осушения, в результате чего из кондиционера будет капать вода.

- Кроме очистки внутреннего блока проверьте канал для отвода конденсата.



**Очистка внутреннего блока должна выполняться только квалифицированным специалистом.**

Использование растворителей или подобных им средств может повредить пластмассовые компоненты агрегата или засорить систему отвода конденсата, что может стать причиной поражения электрическим током в результате утечек воды.

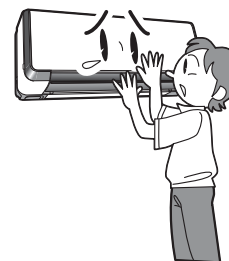
- Свяжитесь с представителем нашей компании.

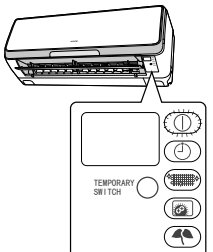

# СИГНАЛЫ ИНДИКАТОРОВ ВНУТРЕННЕГО БЛОКА

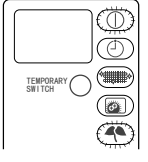
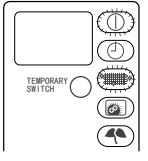
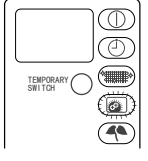
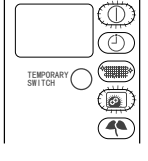
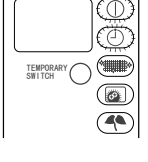
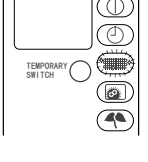
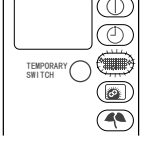
Индикатор	Режим работы
	<ul style="list-style-type: none"> <li>• Автоматический режим (стр. 61)</li> <li>• Режим обогрева (стр. 62)</li> <li>•  Режим осушения (автоматическое осушение, предотвращение запотевания, быстрая сушка) (стр. 62)</li> <li>• Режим охлаждения (стр. 63)</li> <li>• Режим охлаждения с осушением (стр. 64)</li> <li>• Операция плазменной очистки воздуха (стр. 66)</li> <li>• Выполнение плазменной очистки воздуха совместно с режимом: автоматическим, ручным, обогрева, осушения, охлаждения, охлаждения с осушением (стр. 66)</li> </ul>
	<ul style="list-style-type: none"> <li>• Инфракрасное обнаружение человеческого присутствия (стр.67)</li> <li>• Динамическое распределение воздуха (отслеживание/уклонение) (стр. 68)</li> </ul>
	<ul style="list-style-type: none"> <li>• Выполнение внутренней очистки (стр. 69)</li> </ul>
	<ul style="list-style-type: none"> <li>• Активация функции предотвращения образования плесени (стр. 71)</li> </ul>
	<ul style="list-style-type: none"> <li>• Работа активированной функции предотвращения образования плесени (стр.71)</li> </ul>
	<ul style="list-style-type: none"> <li>• Настройка таймера (стр.74)</li> <li>• Таймер ночного режима активирован (стр.77)</li> <li>• Индикатор  (ТАЙМЕР) горит ровным светом, если таймер используется постоянно.</li> </ul>
	<ul style="list-style-type: none"> <li>• Выполнение очистки фильтра (стр.78)</li> </ul>

