

РУКОВОДСТВО ПО ЭКСПЛУАТАЦИИ



КОНДИЦИОНЕР СИСТЕМЫ СПЛИТ СЕРИЯ INVERTER CONSOL



МОДЕЛИ: CH-S09FVX
CH-S12FVX
CH-S18FVX

Пожалуйста, внимательно изучите данное руководство перед началом работы

Энергоэффективность

Показатели ежегодного энергопотребления

Для стандартной модели ежегодное потребление электроэнергии рассчитывается умножением суммарной производительности на среднее время наработки (500 часов) в режиме охлаждения при полной нагрузке.

Холодопроизводительность

Под холодопроизводительностью понимается мощность охлаждения агрегата (выраженная в кВт), работающего в режиме охлаждения и при полной нагрузке.

Коэффициент энергоэффективности ERR

Представляет собой отношение между холодопроизводительностью и потребляемой электроэнергией для её достижения. Иными словами чем выше коэффициент ERR, тем выше энергоэффективность.

Классы энергоэффективности* в режиме охлаждения

A	$3.2 \leq EER$
B	$3 \leq EER < 3.2$
C	$2.8 \leq EER < 3$
D	$2.6 \leq EER < 2.8$
E	$2.4 \leq EER < 2.6$
F	$2.2 \leq EER < 2.4$
G	$EER < 2.2$

* Только для сплит- и мультисплит-систем.

Теплопроизводительность

Под теплопроизводительностью понимается мощность обогрева агрегата (выраженная в кВт), работающего в режиме нагрева и при полной нагрузке.

Коэффициент производительности COP

Представляет собой отношение между теплопроизводительностью и потребляемой электроэнергией для её достижения. Иными словами чем выше коэффициент COP, тем выше энергоэффективность.

Классы энергоэффективности* в режиме нагрева

A	$3.6 \leq COP$
B	$3.4 \leq COP < 3.6$
C	$3.2 \leq COP < 3.4$
D	$2.8 \leq COP < 3.2$
E	$2.6 \leq COP < 2.8$
F	$2.4 \leq COP < 2.6$
G	$COP < 2.4$

Энергетическая эффективность изделия

Кондиционер воздуха

Изготовитель

CH
Cooper & Hunter

Наружный блок

Внутренний блок

Класс энергетической эффективности в режиме охлаждения

Максимальная эффективность



A

* Только для сплит- и мультисплит-систем

Общие меры предосторожности

Пожалуйста, прочитайте следующее прежде, чем использовать оборудование!

ПРЕДУПРЕЖДЕНИЕ

- ★ При появлении запаха дыма немедленно обесточьте кондиционер и свяжитесь с сервисным центром



Если этого не сделать, оборудование может выйти из строя, случится короткое замыкание или привести к пожару

- ★ Не касайтесь оборудования мокрыми руками



Это может привести к поражению электрическим током

- ★ Предохраняйте от повреждений электрический кабель и кабель межблочной связи. Если изоляция кабеля повреждена, обратитесь в сервисный центр, чтобы заменить его. Запрещается использовать оборудование с поврежденным кабелем



- ★ Используйте кабель питания, соответствующий требованиям электро- и пожаробезопасности

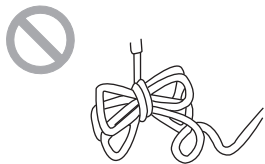

Запрещается использовать удлинители

- ★ Если вы планируете не использовать кондиционер в течение долгого времени, обесточьте оборудование.



Может случиться так, что в блоке будет собираться пыль, которая вызовет перегрев, короткое замыкание или пожар

- ★ Не используйте поврежденный кабель электропитания или кабель, не соответствующий требованиям электро- и пожаробезопасности



В противном случае может произойти пожар из-за перегрева кабеля питания

- ★ Перед чисткой кондиционера, пожалуйста, обесточьте его

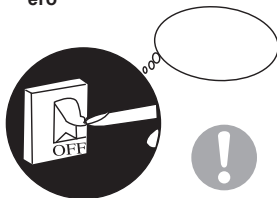

Несоблюдение этого правила может привести к поражению электрическим током

- ★ Источник питания должен соответствовать спецификации кондиционера и оборудован автоматом токовой защиты соответствующего номинала. Не снимайте и не подавайте питание на кондиционер слишком часто

- ★ Если напряжение электросети слишком высокое, это может привести к повреждению оборудования. Если напряжение сети слишком низкое, компрессор начнет сильно вибрировать, и это может привести к его повреждению. Также это может привести к тому, что компрессор и электрические компоненты системы не будут функционировать

◆ Общие меры предосторожности



- ★ Убедитесь, что оборудование надежно заземлено



Использование незаземленного оборудования может привести к поражению электрическим током

- ★ Для собственной безопасности отключайте кондиционер от источника питания перед обслуживанием, ремонтом и чисткой, а также если планируете не использовать его длительное время



Накапливающаяся пыль может привести к пожару

- ★ Устанавливайте наиболее подходящую температуру

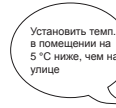

Это поможет снизить расход электроэнергии

- ★ Не оставляйте окна и двери открытыми длительное время во время использования кондиционера

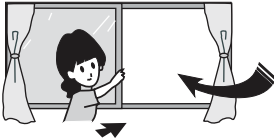

Это будет влиять на эффективность работы кондиционера

- ★ Не блокируйте воздушные потоки на выходе и входе оборудования.

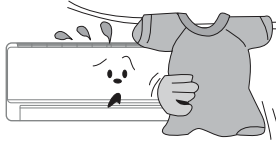

Это будет влиять на эффективность работы оборудования и может привести к неисправности

- ★ Храните горючие материалы вдали от кондиционера. Не используйте открытый огонь вблизи оборудования

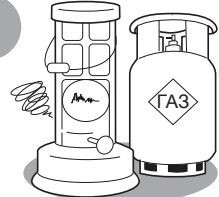

Это может привести к пожару или взрыву

- ★ Устанавливайте наружный блок на надежный фундамент или крепление

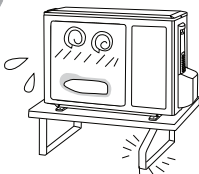

Ненадежно установленный блок может упасть и нанести травму

- ★ Ничего не ставьте и не вставляйте на наружный блок

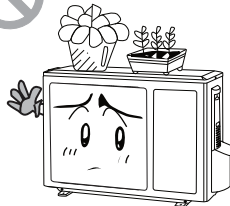

Это может упасть и нанести травму

- ★ Не ремонтируйте кондиционер самостоятельно



Это может привести к пожару или поражению электрическим током. Обращайтесь в авторизованные сервисные центры

Общие меры предосторожности

- ★ Не используйте кабель со скрутками и поврежденный кабель. Если кабель поврежден, пожалуйста, свяжитесь с сервисным центром для его замены



- ★ Для изменения направления горизонтального воздушного потока используйте пульт дистанционного управления

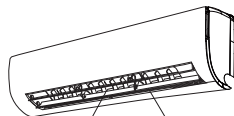

Вертикальные жалюзи

Горизонтальные жалюзи

- ★ Не суйте руки и посторонние предметы в отверстия забора и подачи воздуха



Это может привести к травме или повреждению оборудования

- ★ Не помещайте животных и растения под струю воздуха из кондиционера.



Это может нанести им вред

- ★ Не находитесь под струей холодного воздуха длительное время.



Это может нанести вред вашему здоровью

- ★ Не используйте кондиционер не по назначению, например, для охлаждения продуктов питания или сушки одежды



- ★ Не брызгайте водой на кондиционер

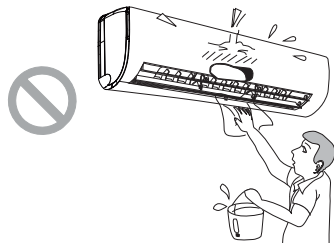

Это может привести к повреждению или поражению электрическим током

- ★ Не используйте открытый огонь рядом с кондиционером

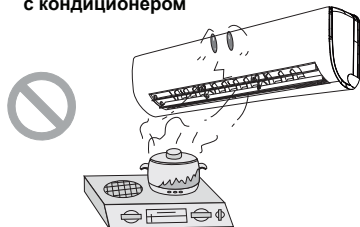

Это может привести к отравлению угарным газом

◆ Конструкция модели

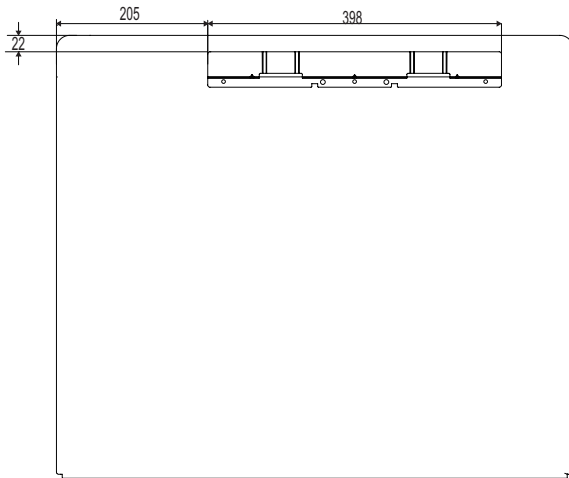
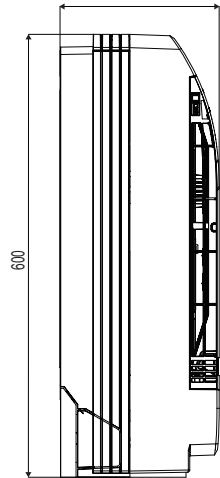
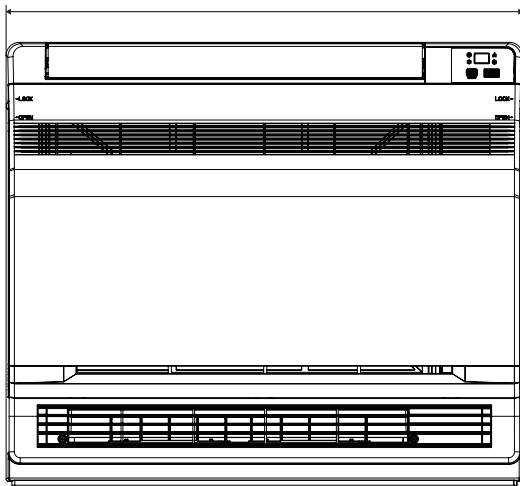

Единица: мм

◆ Пульт управления

1 ON/OFF(вкл/выкл)

Нажмите для запуска и остановки работы

2 - Нажмите для понижения температуры

3 + Нажмите для повышения температуры

4 MODE (режим)

Нажмите для выбора режима работы (AUTO/COOL/DRY/FAN/HEAT)

5 FAN(вентилятор)

Нажмите для изменения скорости вращения вентилятора

6 SWING(жалюзи)

Нажмите для изменения угла направления воздушного потока

7 I FEEL (см. стр. 8)

8

Нажмите для установки режима холодная плазма

9 SLEEP (см. стр. 9)

10 TEMP (см. стр. 9)

11 QUIET Режим малошумной работы

12 CLOCK (часы)

Нажмите для установки текущего времени
Нажмите для установки времени

13 T-ON T-OFF

Включение/выключение кондиционера по таймеру

14 TURBO (см. стр. 9)

15 LIGHT(подсветка)





Нажмите для включения/выключения подсветки

16 X-FAN (см. стр. 9)



17 MODE

Каждое нажатие кнопки MODE переключает режим работы кондиционера:

-  Автоматический,
-  Охлаждение,
-  Осушение,
-  Вентиляция,
-  Обогрев.

◆ Пульт управления

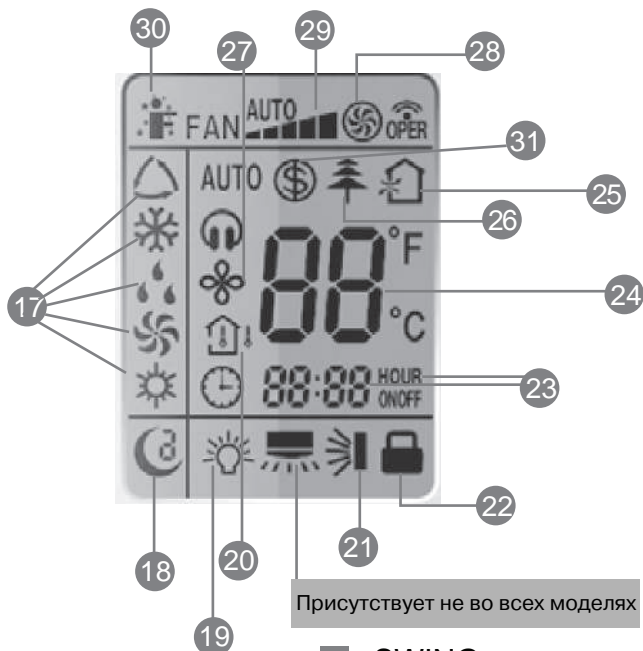

18 SLEEP

☾ Отображает, что режим SLEEP активен. Нажмите еще раз, если хотите его выключить.

19 LIGHT

💡 Появляется при нажатии кнопки LIGHT для активации подсветки. Для отключения нажмите кнопку еще раз.

20 TEMP

Нажмите кнопку TEMP.
🏠 Обозначает желаемую (заданную) температуру,
🏠 Обозначает текущую температуру в помещении,
🏠 Обозначает текущую температуру на улице.
Отсутствие значка означает, что при следующем нажатии отображаемые параметры пойдут по новому кругу.

21 SWING

➡ Появляется при нажатии кнопки SWING. Горизонтальные жалюзи

22 Блокировка

🔒 Появляется при одновременном нажатии кнопок «+» и «-». Нажмите их еще раз, чтобы снять блокировку.

23 Время таймера

После нажатия кнопки TIMER ON или TIMER OFF начинает мигать время, на которое отложен старт или остановка оборудования.

24 Индикация температуры

Отображают установленную температуру. В режиме SAVE вместо цифр будут отображаться буквы SE.

25 Вентиляция

🏠 Функция присутствует не во всех моделях

◆ Пульт управления

26 Холодная плазма
✎ Появляется при нажатии кнопки  и активации режима.

27 X-FAN
✂ Появляется при нажатии кнопки X-FAN и активации режима.
Для отключения нажмите кнопку еще раз.

28 TURBO
Ⓢ Появляется при нажатии кнопки TURBO и активации режима.
Для отключения нажмите кнопку еще раз.

29 FAN SPEED
Каждое нажатие кнопки FAN изменяет скорость вращения вентилятора кондиционера AUTO-LOW-MED-HIGH (Автоматическая – Низкая – Средняя – Высокая).

30 I FEEL
✎ Появляется при нажатии кнопки I FEEL и активации режима.
Для отключения нажмите кнопку еще раз.

31 8°C HEATING
Ⓢ Появляется при одновременном нажатии кнопок TEMP и CLOCK в режиме HEAT (Обогрев).
Функция «8 °C» предполагает автоматическое включение кондиционера в режиме нагрева в случае понижения температуры в помещении до 8 °C.

◆ Пульт управления

Описание пульта управления

1 ON/OFF Нажмите кнопку для включения или выключения кондиционера. При включении кондиционера на ЖК-дисплее внутреннего блока индикатор «» горит зеленым цветом.

2 — Нажмите кнопку для понижения желаемой температуры в помещении. Удерживание кнопки, нажатой в течение 2 секунд, быстро понизит значение устанавливаемой температуры. В режиме AUTO заданная температура не регулируется.

3 + Нажмите кнопку для повышения желаемой температуры в помещении. Удерживание кнопки, нажатой в течение 2 секунд, быстро повысит значение устанавливаемой температуры. В режиме AUTO, заданная температура не регулируется.

4 MODE
Каждый раз, когда вы нажимаете на кнопку режим переключается в последовательности AUTO, COOL, DRY, FAN и HEAT (Автоматический – Охлаждение – Осушение – Вентиляция – Обогрев), как показано на рисунке ниже:



В режиме AUTO (Автоматический) установленная температура не отображается на дисплее и кондиционер будет автоматически выбирать режим работы, учитывая текущую температуру в помещении, чтобы поддерживать ее в зоне комфорта.

5 FAN
Эта кнопка используется для установки скорости вентилятора в последовательности

AUTO, , , ,  to , then back to Auto.



 низкая скорость  низкая средняя скорость  средняя скорость

 средняя высокая скорость  высокая скорость

6 SWING

Нажмите кнопку установки угла подачи воздуха в помещении.

Каждое нажатие изменяет установку угла в последовательности, как показано на рисунке:



7 I FEEL

Нажмите кнопку I FEEL на пульте управления.

Кондиционер автоматически установит температуру согласно текущей температуре в помещении.

Описание пульта управления

8



Нажмите кнопку для активации режима холодная плазма . Функция вентиляции в данной модели не реализована. При нажатии на кнопку в первый раз отобразится функция вентиляции . Если нажать второй раз, то отобразятся оба режима: и . Третье нажатие включает функцию холодная плазма .

9 SLEEP

Функция «SLEEP» («COH») включается для отдыха или сна.

Функция имеет три режима Sleep 1 () , Sleep 2 () и Sleep 3 () .

Функция Порядок работы кондиционера при включенной функции **Sleep 1** в режиме охлаждения или осушения:

Заданная температура автоматически увеличивается на 1 °C после первого часа работы, и на 2 °C после двух часов работы. В течение последующего времени работы заданная температура не изменяется.

Порядок работы кондиционера при включенной функции **Sleep 2** в режиме охлаждения:

- Если температура воздуха находится в диапазоне 16–23 °C, то после первого часа работы заданная температура автоматически увеличивается на 1 °C. В течение последующих часов на 3 °C. После 7 часов работы заданная температура снижается на 1 °C и не изменяется в течение последующего времени.
- Если температура воздуха находится в диапазоне 24–27 °C, то после первого часа работы заданная температура автоматически увеличивается на 1 °C. На 2 °C после двух часов работы. После 7 часов работы заданная температура снижается на 1 °C и не изменяется в течение последующего времени.
- Если температура воздуха находится в диапазоне 28–29 °C, то после первого часа работы заданная температура автоматически увеличивается на 1 °C. После 7 часов работы заданная температура снижается на 1 °C и не изменяется в течение последующего времени.
- Если температура воздуха 30 °C, то после 7 часов работы заданная температура уменьшится на 1 °C и не изменяется в течение последующего времени.



В режиме **Sleep 3** заданная температура устанавливается вручную для каждого часа.

Порядок программирования режима Sleep 3:

- Нажмите и удерживайте кнопку TURBO до тех пор, пока на дисплее высветится надпись «1 hour» (1-й час).
- Кнопками «←» «+» задайте значение температуры для первого часа работы.
- Нажмите кнопку TURBO для подтверждения
- После подтверждения на дисплее высветится надпись «2 hour» (2-й час). Кнопками «←» «+» задайте значение температуры для второго часа работы.
- Установите, таким образом, заданную температуру для последующих часов с 3-го по 8-ой.
- В режиме настроек, если в течение 10 сек не начата установка температуры, пульт автоматически возвращается в рабочий режим.
- Для того чтобы выйти из данного режима необходимо нажать кнопки ON/OFF, MODE или SLEEP.

◆ Пульт управления

10 TEMP

Нажмите кнопку TEMP. При каждом последующем нажатии на дисплее отображается: установленная температура , температура в помещении  и температура на улице . В процессе переключения между температурными датчиками с помощью кнопки TEMP заданная температура отображается всегда.

Примечание: Температура на улице показывается не у всех моделей кондиционеров.

11



Режим тихой работы. Кондиционер работает с низкой скоростью в маломощном режиме (21Дб).
В режиме FAN и DRY функция не работает.

12 CLOCK

Нажмите кнопку CLOCK, начнет мигать .

В течение следующих 5 секунд с помощью кнопок «+» и «-» начните устанавливать текущее время. Удерживайте кнопку нажатой, и изменение будет происходить сначала с шагом 1 минута и частотой 0,5 секунды, затем с шагом 10 минут каждые 0,5 секунд.

После того как выставите текущее время, нажмите кнопку CLOCK для подтверждения.

13 T-ON | T-OFF

При нажатии на кнопку TIMER ON устанавливается функция включения кондиционера по таймеру. На дисплее пульта высвечивается время включения кондиционера по таймеру и мигает символ «ON». В этот момент кнопками «+» «-» установить время таймера. Каждое нажатие кнопки «+» или «-» увеличивает и уменьшает значение времени таймера на 1 мин. Если нажать и удерживать одну из кнопок «+» или «-», то значение времени будет быстро меняться.

После установки времени таймера для подтверждения необходимо нажать кнопку TIMER ON. Для отмены режима еще раз нажмите кнопку TIMER ON.

При нажатии на кнопку TIMER OFF устанавливается функция выключения кондиционера по таймеру. Порядок установки аналогичен установке TIMER ON.

14 TURBO

Нажмите кнопку TURBO для включения/выключения функции TURBO.

При активации этой функции кондиционер будет пытаться достичь заданной температуры в кратчайшее время. В режиме COOL (охлаждение) кондиционер подает в помещение наиболее холодный воздух и включает сверхвысокую скорость вращения вентилятора.

В режиме HEAT (обогрев) кондиционер подает наиболее теплый воздух и включает сверхвысокую скорость вентилятора.

15 LIGHT

Нажмите кнопку LIGHT для включения/выключения подсветки дисплея пульта дистанционного управления. При включенной подсветке на дисплее появился значок .

16 X-FAN

Нажмите на кнопку X-FAN в режимах COOL (Охлаждение) или DRY (Осушение). На дисплее появится значок , и кондиционер продолжит осушать вентилятором внутренний блок в течение следующих 10 минут, даже если вы выключите блок с пульта управления. В режиме энергосбережения эта функция не активна. Также она не доступна в режимах AUTO (Автоматический), FAN (Вентиляция), HEAT (Обогрев).

◆ Пульт управления

17 Комбинация «+» и «-»

Одновременное нажатие кнопок «+» и «-» блокируют кнопки пульта управления. На дисплее появляется значок . Повторное нажатие снимает блокировку.

18 Комбинация MODE и «-»

Одновременное нажатие кнопок MODE и «-» переключает единицы измерения температуры между градусами Цельсия и Фаренгейта.

19 Комбинация TEMP и CLOCK в режиме охлаждения

Одновременное нажатие кнопок TEMP и CLOCK в режиме COOL (Охлаждение) включает функцию энергосбережения. На дисплее будет отображаться SE. Повторное нажатие отключает функцию.

20 Комбинация TEMP и CLOCK в режиме обогрева

Одновременное нажатие кнопок TEMP и CLOCK в режиме HEAT (Обогрев) включает функцию 8 °C. На дисплее будет отображаться SE. Повторное нажатие отключает функцию.

21 Подсветка пульта управления

Подсветка работает в течение 4 секунд после первого включения и 3 с после дальнейших нажатий.

Замена батареек

1. Снимите крышку отсека батареек пульта дистанционного управления .
2. Выньте старые батарейки.
3. Вставьте новые батарейки типа AAA 1,5В, соблюдая полярность.
4. Установите крышку отсека батареек на место.

★ Внимание!

Не используйте старые батарейки или батарейки другого типа.

Если пульт не будет использоваться длительный период, вытащите из него батарейки, чтоб они не потекли.

Управление пультом возможно в области действия сигнала.

Обычно это не более 8 метров.

Сигнал от пульта управления к внутреннему блоку должен проходить более чем на 1 метр в стороне от телевизора или стереосистем

Если пульт управления неправильно управляет кондиционером, выньте батарейки и вставьте обратно через 30 секунд.

Если управление не нормализовалось, попробуйте заменить батарейки.

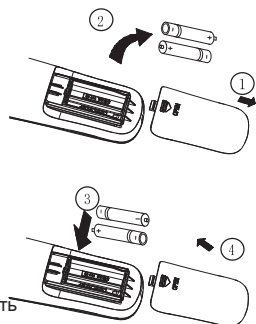

◆ Очистка и уход за оборудованием

Аварийное включение

Если пульт дистанционного управления потерян или поврежден, вы можете воспользоваться кнопкой включения/выключения кондиционера, расположенной на внутреннем блоке под лицевой панелью.

После включения кондиционер будет работать в режиме AUTO и менять скорость вращения вентилятора автоматически. Алгоритм работы кондиционера в режиме AUTO приведен ниже.

Режим работы кондиционера в режиме AUTO

Включите кондиционер в режим AUTO с пульта управления или кнопкой включения/выключения, расположенной под лицевой панелью.

Процессор кондиционера выберет сам необходимый режим работы, основываясь на следующих данных:

Режим	Температура	Режим работы вентилятора
AUTO	25 °C (охлаждение, вентиляция)	AUTO
AUTO	20 °C (обогрев)	AUTO

Рекомендуется использовать кнопку включения/ выключения, расположенную на внутреннем блоке кондиционера, только когда пульт потерян.

Очистка и уход за оборудованием



Внимание

Отключите электропитание перед обслуживанием и ремонтом.

Не брызгайте водой на блок для чистки из-за вероятности короткого замыкания.

Протирайте блок сухой тряпкой или слегка влажной тряпкой, смоченной водой или легким раствором неагрессивного моющего средства. Не используйте растворители и абразивные моющие средства.

Чистка лицевой панели

Снимите панель. Влажной тряпкой, слегка смоченной водой температурой не выше 45 °C, протрите панель. Затем сухой тряпкой протрите панель насухо.

Внимание! Не мойте панель под проточной водой и не погружайте ее в воду. Это может повредить электронные компоненты дисплея.

Очистка фильтра каждые 3 месяца

Внимание! Не трогайте ламели оребрения теплообменника. Это может привести к травме.

◆ Очистка и уход за оборудованием

Проверьте перед использованием

- ① Убедитесь, что ничего не мешает забору и подаче воздуха.
- ② Проверьте батарейки пульта управления.
- ③ Проверьте крепежные кронштейны наружного блока на отсутствие повреждений.

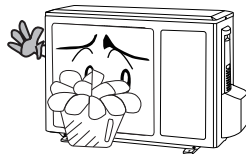

Обслуживание перед использованием



- ① Отключите электропитание.
- ② Очистите фильтры и корпус наружного и внутреннего блоков.
- ③ Очистите теплообменники внутреннего и наружного блоков.
- ④ Удалите ржавчину с наружного блока для предотвращения ее распространения.

◆ Проблемы и их решения



Внимание!

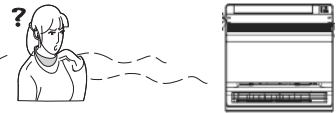

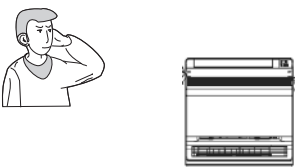
Не ремонтируйте кондиционер самостоятельно. Для обслуживания и ремонта кондиционера обращайтесь в специализированные сервисные центры. Неправильный ремонт или обслуживание могут привести к короткому замыканию, пожару или поражению электрическим током. Пожалуйста, перед обращением в сервисный центр проверьте нижеприведенные моменты. Возможно это сэкономит ваше время и деньги.

Явление	Неисправность
<p>Кондиционер не работает</p> 	<p>Кондиционер охлаждает или не обогревает, если он только что был выключен и включен снова. Это система защиты</p> <p>Вам необходимо подождать 3 минуты до включения оборудования</p>
<p>Запах из кондиционера</p> 	<p>Иногда кондиционеры могут усиливать запахи, присутствующие в помещении (такие как сигаретный дым, парфюмерия и т.д.)</p> <p>Проконсультируйтесь с сервисным центром по вопросу очистки блока если запах сохраняется</p>
<p>Булькающие звуки в кондиционере</p> 	<p>Иногда в кондиционере слышен звук, похожий на бульканье воды. Это вызвано кипением хладагента внутри внутреннего блока и не является неисправностью.</p>
<p>Туман во время работы в режиме охлаждения</p> 	<p>Если в помещении высокая влажность воздуха и температура, то на выходе из кондиционера может образовываться туман. Он пропадет через некоторое время работы, по мере снижения температуры в помещении</p>
<p>Щелчки</p> 	<p>Иногда из блока слышатся щелчки. Это следствие незначительной деформации элементов корпуса при изменении температуры</p>

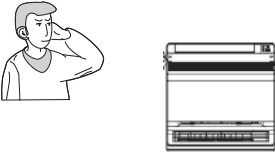
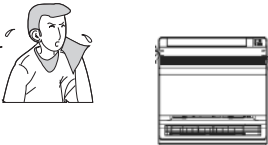
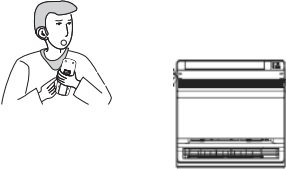
◆ Проблемы и их решения

Явление	Неисправность
<p>Блок не включается.</p> 	<p>Есть ли электропитание? Вставлена ли вилка в розетку? Не отключен ли автомат токовой защиты? Возможно, напряжение электропитания слишком низкое или высокое (это должны проверить специалисты). Проверьте, может быть, выставлена работа по таймеру?</p>
<p>Недостаточное охлаждение или обогрев.</p> 	<p>Правильно ли выставлена желаемая температура? Нет ли препятствий подаче и забору воздуха? Чистые ли фильтры? Не поступает ли теплый/холодный воздух через открытое окно или дверь? Не установлена ли низкая скорость вентилятора? Нет ли источников тепла в помещении?</p>
<p>Не реагирует на команды с пульта управления.</p> 	<p>Возможно, это влияние электромагнитных помех. Попробуйте отключить электропитание кондиционера и через 30 секунд подать его снова.</p> <p>Убедитесь, что пульт находится в зоне действия сигнала. Обычно это 8 метров.</p> <p>Проверьте батарейки.</p> <p>Проверьте, не поврежден ли пульт.</p>
<p>Вода капает с внутреннего блока.</p>	<p>Слишком высокая влажность в помещении. Грязные воздушные фильтры или теплообменник. Забит отвод конденсата</p>
<p>Вода капает с наружного блока.</p>	<p>Во время работы кондиционера в режиме охлаждения образуется конденсат на открытых участках фреонпровода или клапанах. Во время оттаивания наружного теплообменника, лед превращается в воду. Во время работы блока в режиме обогрева конденсат образуется на теплообменнике наружного блока</p>
<p>Шум из внутреннего блока.</p>	<p>Во время работы функции оттайки переключаются режимы работы оборудования. Возможен звук перетекания фреона из-за смены направления движения хладагента</p>

◆ Проблемы и их решения

Явление	Неисправность
Нет подачи воздуха из внутреннего блока.	<p>В режиме обогрева, если температура теплообменника внутреннего блока слишком низкая, вентилятор не подает воздух в помещение, чтобы не подавать холодный воздух (примерно 2 минуты).</p> <p>В режиме обогрева, если наружная температура воздуха низкая и/или влажность высокая, наружный блок может обмерзнуть. Время от времени кондиционер переключается для оттаивания. Вентилятор внутреннего блока при этом останавливается. Обычно это продолжается от 3 до 12 минут.</p> <p>В режиме осушения вентилятор внутреннего блока останавливается на время от 3 до 12 минут.</p>
Капли воды на подаче воздуха.	Если кондиционер работает в помещении с высокой влажностью, то конденсат может образовываться на решетке подачи воздуха и срываться проходящим воздушным потоком.
C5: Ошибка установки перемычки.	Проверьте контакты перемычки. Если была заменена плата управления, возьмите старую перемычку для новой платы.
F1: Ошибка датчика наружной температуры в помещении.	Проверьте подключение датчика температуры воздуха в помещении.
F2: Ошибка датчика теплообменника.	Проверьте подключение датчика температуры теплообменника внутреннего блока.
H1: Оттайка.	Не является неисправностью или ошибкой.
<div style="display: flex; align-items: center;">  <p>Если случилась одна из нижеприведенных ситуаций, немедленно выключите кондиционер и обратитесь в авторизованный сервисный центр.</p> </div>	
<div style="display: flex; align-items: center;"> <div style="border: 1px solid black; border-radius: 15px; padding: 10px; width: 80%;"> <p>Ненормальные звук во время работы оборудования</p> <p>Сильный запах во время работы</p> <p>Из блока течет вода</p> <p>Автомат токовой защиты срабатывает часто</p> <p>Вода или другая жидкость попала внутрь оборудования</p> <p>Нагревается вилка или кабель электропитания</p> </div> <div style="margin-left: 20px; display: flex; align-items: center;">  <div style="border: 1px solid black; border-radius: 15px; padding: 5px 15px; text-align: center;"> <p>Остановите и обесточьте оборудование</p> </div> </div> </div>	

◆ Советы по эксплуатации

Охлаждение

Описание

Кондиционер воздуха забирает тепло в помещении и отводит через наружный блок, таким образом понижая температуру в помещении. Текущая холодопроизводительность зависит от температуры наружного воздуха.

Защита от обмерзания

Если кондиционер работает в режиме охлаждения при низкой температуре окружающего воздуха, теплообменник может начать обмерзать. Когда температура теплообменника внутреннего блока понизится ниже 0 компрессор остановится для предотвращения дальнейшего обмерзания блока.

Обогрев

Описание

Кондиционер воздуха забирает тепло с улицы и переносит его в помещение через внутренний блок, таким образом повышая температуру в помещении. Теплопроизводительность понизится при снижении температуры на улице.

Оттаивание

Когда температура наружного воздуха низкая, а влажность высокая, теплообменник наружного блока начинает обмерзать и снижается эффективность его работы. Тогда кондиционер останавливается и автоматически активирует функцию оттаивания.

В процессе работы функции оттаивания вентиляторы внутреннего и наружного блоков будут выключены.

В процессе работы функции оттаивания индикатор внутреннего блока будет мигать, а от наружного блока может идти пар. Это нормально и не является неисправностью.

После завершения работы функции оттаивания кондиционер вернется к работе в режиме обогрева автоматически.

Предотвращение подачи холодного воздуха

В режиме обогрева вентилятор внутреннего блока не начинает работать до тех пор, пока теплообменник не нагреется до необходимой температуры, чтобы не подавать в помещение холодный воздух. Обычно это занимает 2 минуты. Задержка пуска вентилятора происходит:

1. при включении режима обогрева;
2. после оттаивания;
3. обогрев при слишком низкой температуре в помещении.

Легкий бриз

В следующих ситуациях внутренний блок может включать вентилятор на сверхнизкую скорость вращения, а горизонтальные жалюзи ставить в центральное положение:

1. в режиме обогрева, пока идет задержка пуска компрессора после включения блока;
2. в режиме обогрева, если температура достигла установленного значения и компрессор прекратил работу более чем на минуту.

◆ Советы по эксплуатации

Диапазон работы оборудования		
	В помещении, DB/WB °C	На улице, DB/WB °C
Макс. при охлаждении	32/23	43/26
Мин. при охлаждении	21/15	21/-
Макс. при обогреве	27/-	24/18
Мин. при обогреве	20/-	-15/-

Оборудование может работать в режиме охлаждения при наружной температуре в диапазоне от 21°C до 43°C, а в режиме обогрева -15°C до 24°C.

Энергосбережение

Не допускайте перегрева и переохлаждения.

Устанавливайте желаемую температуру в диапазоне, который может помочь снизить энергозатраты.

Закрывайте окна и шторы.

Солнечные лучи и воздух, попадающий через открытые двери, снижает эффективность охлаждения (нагрева).

Очищайте воздушные фильтры каждые 2 недели.

Грязные фильтры снижают эффективность работы кондиционера и увеличивают энергозатраты.

Относительная влажность воздуха

Если длительное время влажность воздуха в помещении 80% и более, то возможно образование конденсата на выходе воздушного потока из кондиционера.

◆ Прочтите перед установкой



Внимание!

1. Оборудование должно устанавливаться специалистами, имеющими соответствующие лицензии и сертификаты, строго соблюдая все требования и нормы безопасности, а также требования данной инструкции.
2. Перед установкой обратитесь в местное представительство торговой марки или авторизованную компанию-установщик. Если оборудование было установлено неавторизованной компанией, то ошибки при монтаже могут привести к выходу из строя оборудования.
3. При переустановке оборудования в другое место, пожалуйста, обратитесь в местное представительство торговой марки или авторизованную компанию-установщик.
4. Внимание! Все электрические подключения должны проводиться при отключенном электропитании!
5. Все электрические подключения должны проводиться специалистами, имеющими соответствующие сертификаты и допуски. Если питающий кабель поврежден, обратитесь в сервисный центр для его замены.
6. Питающий кабель кондиционера не должен быть натянут. Длина кабеля должна быть достаточна для свободного подключения к ближайшей розетке.
7. Температура фреонопровода довольно высокая. Не допускайте контакта кабеля с фреонопроводом, чтобы предупредить возможность повреждения изоляции кабеля.
8. Данное оборудование не предназначено для использования маленькими детьми и людьми с ограниченной подвижностью, находящимися без надлежащего присмотра.

Инструкция по установке

Выберите место для установки оборудования. Не устанавливайте оборудование в следующих местах:

- устанавливайте кондиционер вдали от нагревательных приборов;
- не устанавливайте кондиционер в местах хранения масел и легковоспламеняющихся жидкостей и газов;
- не устанавливайте в местах с повышенным содержанием кислот;
- избегайте помещений с повышенной влажностью;
- избегайте мест приготовления горячей пищи и задымленных помещений;
- избегайте мест с высоким электромагнитным излучением, мест установки высокочастотного или электросварочного оборудования;
- избегайте мест распыления различных спреев;
- не устанавливайте оборудование над электроприборами, компьютерами, телевизорами, музыкальными инструментами для предотвращения попадания в них конденсата;
- убедитесь, что место установки обеспечивает достаточно пространства для установки и обслуживания;

◆ Прочтите перед установкой

Выбор места установки внутреннего блока

1. Убедитесь, что ничего не препятствует входящим и исходящим потокам воздуха кондиционера.
2. Выберите место, где сконденсированная вода будет отводиться беспрепятственно и легко.
3. Выполните соединения с наружным блоком.
3. Выберите место, недоступное детям.
4. Убедитесь, что есть достаточно пространства для монтажа и обслуживания.
5. Выберите место в стороне, не менее 1 метра, от телеаудиоаппаратуры, компьютеров и т.п.
6. Выберите место, где воздушные фильтры кондиционера могут быть легко вынуты для чистки.
7. Убедитесь, что оборудование устанавливается в соответствии с его правильными габаритными размерами.
8. Не устанавливайте оборудование в прачечных и помещениях плавательных бассейнов.

Выбор места установки наружного блока

1. Выберите место, где шум и воздушный поток при работе кондиционера не мешает окружающим.
2. Выберите хорошо вентилируемое пространство.
3. Выберите место, где ничто не мешает забору и подаче воздуха из наружного блока.
4. Выберите поверхность, способную выдержать вес оборудования и не передающую вибрацию при его работе.
5. Выберите сухое место, но не устанавливайте в местах, нагреваемых прямыми солнечными лучами и подверженных воздействию сильного ветра.
6. Убедитесь, что оборудование установлено согласно всем правилам и инструкциям по установке данного типа оборудования, а также предусмотрено достаточно места для обслуживания кондиционера.
7. Перепад высот между внутренним и наружным блоками не должен превышать 5 метров, а длина фреонпровода 10 метров.
8. Выберите место, недоступное детям.
9. Выберите место, где блок не мешает проходу людей и проезду автотранспорта.

Электробезопасность

1. Все электрические подключения должны быть выполнены с соблюдением всех местных требований и норм безопасности.
2. Не натягивайте сильно кабель при монтаже.
3. Оборудование должно быть надежно заземлено.
4. Оборудование должно быть подключено через автомат токовой защиты, отключающий электропитание при коротком замыкании или повышенной нагрузке.
5. Оборудование должно быть установлено с учетом всех местных норм, правил и стандартов использования кабелей электропитания.
6. Если вы подключаете оборудование в розетку, убедитесь, что тип вилки соответствует типу розетки электропитания.
7. Не используйте только один плавкий предохранитель для защиты электроцепи.
8. Для выбора автомата токовой защиты используйте нижеприведенную таблицу:

◆ Прочтите перед установкой

Модель кондиционера	Автомат токовой защиты
09	10 А
12	16 А
18	25 А

Примечание:

1. Убедитесь в надежности подключения кабеля питания и заземления. убедитесь, что выполненное подключение соответствует электросхеме.
2. Ошибка в подключении может привести к короткому замыканию или пожару.

Требования к заземлению

1. Убедитесь, что оборудование надежно заземлено.
2. Желто-зеленый провод в кондиционере является заземлением и не может быть использован для других целей. Неправильное подключение заземления может привести к поражению электрическим током.
3. Сопротивление линии заземления должно соответствовать требованиям правил электробезопасности.
4. Электросеть должна иметь выделенную линию заземления.

Категорически запрещается подключать заземление к газовым и водопроводным трубам и системам отопления!

5. Модель и значение предохранителя написаны на предохранителе и электронной плате управления.

◆ Схема монтажа

Место для крепления панели

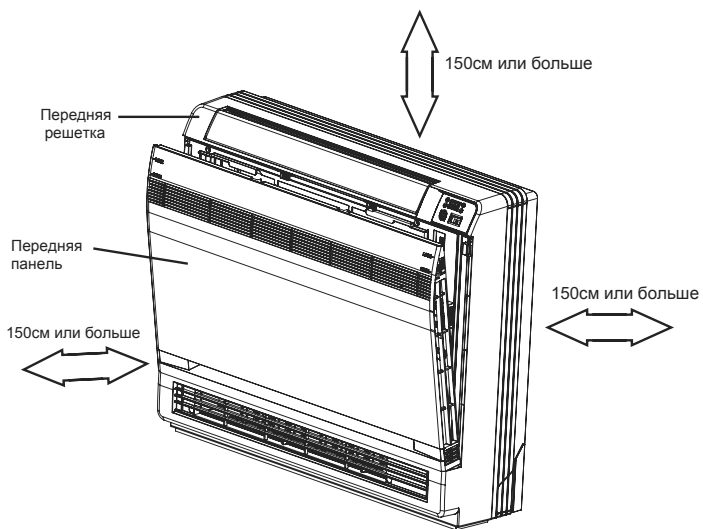
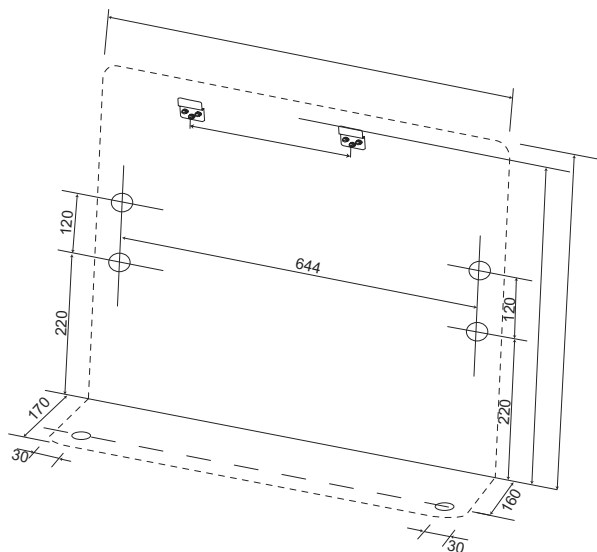

◆ Проверка после установки перед первым пуском

Проверка после установки

Что проверить	Возможные неисправности
Блок надежно установлен?	Блок может упасть, издавать шум или вибрацию
Отсутствуют утечки хладагента?	Снижается эффективность работы
Надежна теплоизоляция?	Конденсат может протекать
Конденсат отводится нормально?	Возможны протечки
Электропитание соответствует требуемому на шильднике блока?	Возможен выход из строя оборудования
Все электрические подключения и подключение трубопровода правильны?	Возможен выход из строя оборудования
Оборудование надежно заземлено?	Возможна утечка тока
Кабель соответствует требуемому?	Возможны ошибки в работе, выход из строя оборудования или пожар
Нет препятствий забору и подаче воздуха?	Снижается эффективность работы
Длина кабеля и фреонпровода не превышает допустимые?	Снижается производительность системы. Возможен выход из строя оборудования

Проверка

1. Перед первым пуском

- (1) Не включаете электропитание до полного окончания монтажных работ.
- (2) Электрические подключения выполнены правильно и надежно.
- (3) Оба клапана наружного блока открыты.
- (4) Все транспортировочные материалы (пленка, пенопласт и т.п.) удалены.

2. Первый пуск

- (1) Включите электропитание и нажмите кнопку ON/OFF на пульте дистанционного управления.
- (2) С помощью кнопки выбора режимов проверьте работу кондиционера в режимах COOL, HEAT, FAN.

Для заметок